

**Bedienungsanleitung**  
**Instruction manual**  
**Mode d'emploi**  
**Istruzioni per l'uso**  
**Gebruiksaanwijzing**  
**Instrucciones de uso**



**Instruction manuals**

[www.tfa-dostmann.de/en/service/downloads/instruction-manuals](http://www.tfa-dostmann.de/en/service/downloads/instruction-manuals)

**TFA**



**Kat. Nr. 30.3073.01**



Fig. 1

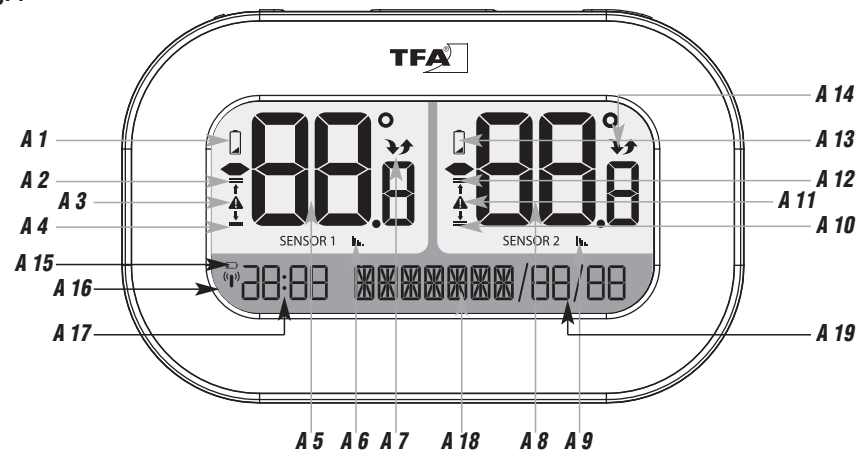

Fig. 2

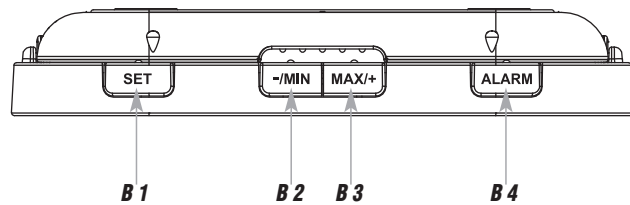

Fig. 3

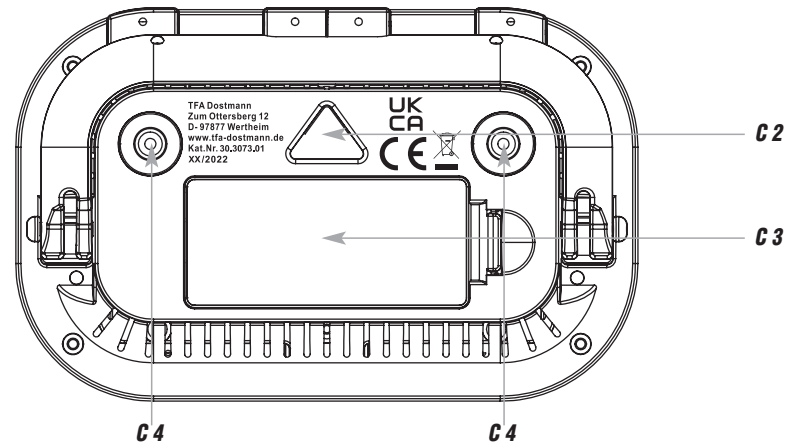
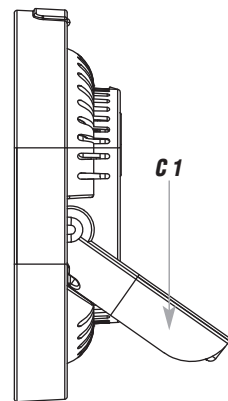
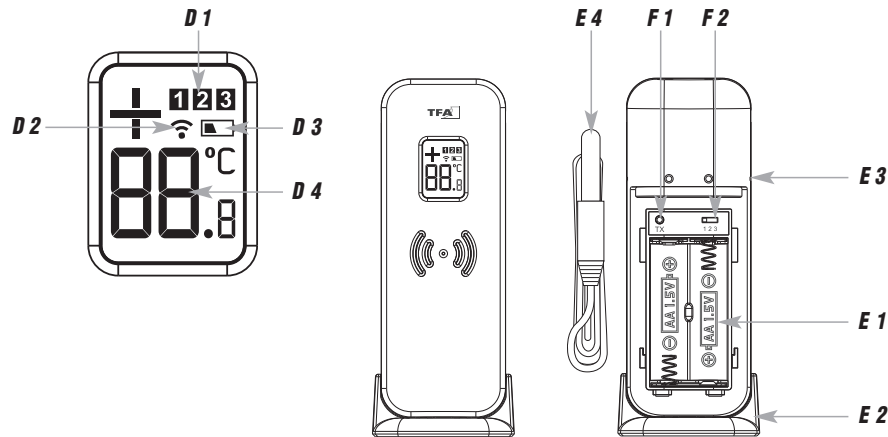

Fig. 4



- 6 -

## Funk-Thermometer

Vielen Dank, dass Sie sich für dieses Gerät aus dem Hause TFA entschieden haben.

### 1. Bevor Sie mit dem Gerät arbeiten

- **Lesen Sie sich bitte die Bedienungsanleitung genau durch.**
- Verwenden Sie das Gerät nicht anders, als in der Anleitung dargestellt wird.
- Durch die Beachtung der Bedienungsanleitung vermeiden Sie auch Beschädigungen des Gerätes und die Gefährdung Ihrer gesetzlichen Mängelrechte durch Fehlgebrauch. Für Schäden, die aus Nichtbeachtung dieser Bedienungsanleitung verursacht werden, übernehmen wir keine Haftung.
- **Beachten Sie besonders die Sicherheitshinweise!**
- **Bewahren Sie die Bedienungsanleitung gut auf!**

### 2. Lieferumfang

- Funk-Thermometer (Basisstation)
- Sender mit Kabelfühler (Kat.-Nr. 30.3255.02)
- Sender (Kat.-Nr. 30.3250.02)
- Bedienungsanleitung

### 3. Einsatzbereich und alle Vorteile Ihres neuen Gerätes auf einen Blick

- Zur 2-fachen Temperaturkontrolle, Reichweite max. 100 m:
  - 1 x Temperatursender zur Überwachung der Außen- oder Raumtemperatur
  - 1 x Sender mit wasserdichtem Temperatur-Kabelfühler, ideal für Kühlschrank, Gefriertruhe, Aquarium, Pool und Teich
- Höchst- und Tiefstwerte unter Angabe von Uhrzeit und Datum der Speicherung
- Einstellbarer Temperaturalarm mit Aufzeichnung
- Trendanzeige

- 7 -

## Funk-Thermometer

- Funkuhr mit Datum und Wochentag (6 Sprachen)
- Mit ausklappbarem Ständer oder zur Wandbefestigung mit Aufhänger oder zwei Magneten

### 4. Zu Ihrer Sicherheit

- Das Produkt ist ausschließlich für den oben beschriebenen Einsatzbereich geeignet.
- Verwenden Sie das Produkt nicht anders, als in dieser Bedienungsanleitung dargestellt wird.



### WARNUNG

- Halten Sie die Geräte und die Batterien außerhalb der Reichweite von Kindern.
- Kleinteile können von Kindern (unter drei Jahren) verschluckt werden.
- Batterien enthalten gesundheitsschädliche Säuren und können bei Verschlucken lebensgefährlich sein.

- 8 -

D

- Wurde eine Batterie verschluckt, kann dies innerhalb von 2 Stunden zu schweren inneren Verätzungen und zum Tode führen. Wenn Sie vermuten, eine Batterie könnte verschluckt oder anderweitig in den Körper gelangt sein, nehmen Sie sofort medizinische Hilfe in Anspruch.
- Batterien nicht ins Feuer werfen, kurzschließen, auseinandernehmen oder aufladen. **Explosionsgefahr!**
- Um ein Auslaufen der Batterien zu vermeiden, sollten schwache Batterien möglichst schnell ausgetauscht werden. Achten Sie auf die richtige Polarität beim Einlegen der Batterien. Verwenden Sie nie gleichzeitig alte und neue Batterien oder Batterien unterschiedlichen Typs. Entfernen Sie die Batterien, wenn Sie das Gerät längere Zeit nicht verwenden. Sollte eine Batterie ausgelaufen sein, vermeiden Sie Kontakt mit Haut, Augen und Schleimhäuten. Spülen Sie ggf. umgehend die betroffenen Stellen mit Wasser und suchen Sie einen Arzt auf.

## Funk-Thermometer



### ACHTUNG

- Das eigenmächtige Reparieren, Umbauen oder Verändern des Gerätes ist nicht gestattet.
- Setzen Sie das Gerät keinen extremen Temperaturen, Vibrationen und Erschütterungen aus.
- Reinigen Sie das Gerät mit einem weichen, leicht feuchten Tuch. Keine Scheuer- oder Lösungsmittel verwenden!
- Die Basisstation ist nur für den Betrieb in Innenräumen geeignet. Vor Feuchtigkeit schützen!
- Die Sender sind spritzwassergeschützt. Nur der Kabelfühler ist wasserdicht.

- 9 -

D

## 5. Bestandteile

### Basisstation (Empfänger)

#### A: Display (Fig. 1):

#### Informationen Sender 1 (mit Kabel)

- A 1:** Batteriesymbol
- A 2:** Oberer Grenzwert
- A 3:** Alarm
- A 4:** Unterer Grenzwert
- A 5:** Temperaturanzeige
- A 6:** Empfangssymbol
- A 7:** Trendpfeile

#### Informationen Sender 2

- A 8:** Temperaturanzeige
- A 9:** Empfangssymbol
- A 10:** Unterer Grenzwert
- A 11:** Alarm
- A 12:** Oberer Grenzwert

**Funk-Thermometer**

- A 13:** Batteriesymbol  
**A 14:** Trendpfeile

**Segment Uhrzeit und Datum**

- A 15:** Batteriesymbol für die Basisstation  
**A 16:** DCF-Funkempfangssymbol  
**A 17:** Uhrzeit  
**A 18:** Wochentag  
**A 19:** Datum

**B: Tasten (Fig. 2):**

- B 1:** **SET** Taste  
**B 2:** **-/MIN** Taste  
**B 3:** **MAX/+** Taste  
**B 4:** **ALARM** Taste

**C: Gehäuse (Fig. 2-3):**

- C 1:** Ständer (ausklappbar)  
**C 2:** Aufhängeöse

- C 3:** Batteriefach  
**C 4:** 2 Magnete

**Sender 1 (mit Kabel)**

- D: Display (Fig. 4):**  
**D 1:** Kanal 1/2/3  
**D 2:** Übertragungssignal  
**D 3:** Batteriesymbol für den Sender  
**D 4:** Temperatur

**E: Gehäuse (Fig. 4):**

- E 1:** Batteriefach  
**E 2:** Halter zur Wandmontage oder Tischaufstellung  
**E 3:** Fixierpunkte für den Halter bei Wandmontage  
**E 4:** Kabelfühler, fest verbunden

**F: Tasten im Batteriefach (Fig. 4):**

- F 1:** **TX** Taste  
**F 2:** **1 2 3** Schiebeschalter zur Kanalauswahl

D

**Funk-Thermometer****Sender 2****Wie Sender 1, ohne Kabel****6. Inbetriebnahme****6.1 Einlegen der Batterien**

- Legen Sie die Geräte in einem Abstand von ca. 1,5 Metern voneinander auf einen Tisch. Vermeiden Sie die Nähe zu möglichen Störquellen (elektronische Geräte und Funkanlagen).
- Öffnen Sie das Batteriefach von Sender 1 (mit Kabel) und legen Sie zwei neue Batterien 1,5 V AA polrichtig ein. Alle LCD-Segmente werden kurz angezeigt. Die Temperatur erscheint auf dem Display. Der Schiebeschalter ist auf Kanal 1 eingestellt.
- Schließen Sie das Batteriefach wieder.
- Wiederholen Sie den Vorgang für Sender 2. Der Schiebeschalter ist auf Kanal 2 eingestellt.
- Öffnen Sie das Batteriefach der Basisstation.

D

- Legen Sie zwei neue Batterien 1,5 V AAA polrichtig ein. Ein Signalton ertönt und alle Segmente werden kurz angezeigt.
- Schließen Sie das Batteriefach wieder.

**6.2 Empfang der Sender**

- Die Basisstation versucht nun, die Messwerte der beiden Sender zu empfangen. Die Empfangssymbole blinken im Display.
- Bei erfolgreichem Empfang werden die Temperaturwerte von Sender 1 und 2 und die Empfangssymbole ständig auf dem Display der Basisstation angezeigt.
- Wird die Temperatur nicht empfangen, bleibt „- -.“ auf dem Display der Basisstation stehen. Prüfen Sie die Batterien und starten Sie einen weiteren Versuch.
- Sie können den Funkempfang auch manuell aktivieren. Halten Sie die **MAX/+** Taste auf der Basisstation für 5 Sekunden gedrückt. Die Funkempfangssymbole für die Sender blinken.

## Funk-Thermometer

- Drücken Sie nun die **TX** Taste im Batteriefach der Sender. Die Übertragung der Daten erfolgt sofort und bei erfolgreichem Empfang werden die Temperaturwerte auf der Basisstation angezeigt.

### 6.3 Empfang des Funkuhrsignals

- Nach dem Empfang der Sender versucht die Uhr nun, das Funkuhrsignal zu empfangen und das DCF-Funkempfangssymbol blinkt.
- Wenn der Zeitcode nach 3-10 Minuten empfangen wurde, werden die funkgesteuerte Zeit, das Datum, der Wochentag und das DCF-Funkempfangszeichen ständig im Display angezeigt.
- Sie können den DCF-Funkempfang auch manuell aktivieren. Halten Sie die **-/MIN** Taste für 5 Sekunden gedrückt. Das DCF-Funkempfangssymbol blinkt.
- Der DCF-Funkempfang findet täglich automatisch um 1:00, 2:00 und 3:00 Uhr morgens statt.

War der Funkempfang nicht erfolgreich, so finden um 4:00 und 5:00 Uhr früh weitere Funkempfangsversuche statt.

- Falls die Funkuhr kein DCF-Signal empfangen kann (z.B. wegen Störungen, Übertragungsdistanz, etc.), kann die Zeit auch manuell eingestellt werden.
- Die Uhr arbeitet dann wie eine normale Quarz-Uhr (siehe „Manuelle Einstellungen“).

#### Hinweis: Empfang der Funkzeit

- Die Zeitübertragung erfolgt von einer Atomuhr in der Nähe von Frankfurt am Main durch ein DCF-77 (77.5 kHz) Frequenzsignal mit einer Reichweite von ca. 1.500 km. Ihre Funkuhr empfängt das Signal, wandelt es um und zeigt immer die exakte Zeit an. Auch die Umstellung von Sommer- und Winterzeit erfolgt automatisch.



## Funk-Thermometer

- Nachts sind die atmosphärischen Störungen meist geringer. Ein einziger Empfang pro Tag genügt, um die Genauigkeit ( $\pm 1$  Sekunde) zu gewährleisten. In Extremfällen wird empfohlen, das Gerät in Fensternähe zu platzieren.

## 7. Bedienung

### 7.1 Manuelle Einstellungen

- Halten Sie die **SET** Taste für drei Sekunden gedrückt, um in den Einstellmodus zu gelangen.
- Der erste einstellbare Wert blinkt im Display.
- Machen Sie mit der **MAX/+** und **-/MIN** Taste die gewünschte Einstellung.
- Durch Drücken der **SET** Taste bestätigen Sie die Einstellung und gelangen zum nächsten Wert.
- Die Reihenfolge ist wie folgt:
  - Sprachauswahl für den Wochentag (Voreinstellung: DE)



- DCF Empfang ON/OFF (Voreinstellung: DCF ON)
- Zeitzone -12/+12 (Voreinstellung: ZONE 00)
- Stunden (HOURS), Minuten (MINUTES)
- Jahr (YEAR), Monat (MONTH), Tag (DAY)
- Halten Sie die **MAX/+** und **-/MIN** Taste im jeweiligen Einstellmodus gedrückt, gelangen Sie in den Schnelllauf. Das Gerät verlässt automatisch den Einstellmodus, wenn länger als 20 Sekunden keine Taste gedrückt wird.

#### 7.1.1 Einstellung der Sprachauswahl für den Wochentag

- Im Einstellungsmodus können Sie die Sprachauswahl für den Wochentag vornehmen: Deutsch (DE), Englisch (GB), Französisch (FR), Italienisch (IT), Spanisch (ES) oder Niederländisch (DU).

## Funk-Thermometer

### 7.1.2 DCF Empfang

- Standardgemäß ist der DCF-Empfang aktiviert (DCF ON) und nach erfolgreichem Empfang des DCF-Funksignals ist keine manuelle Zeiteinstellung erforderlich.
- Bei deaktiviertem Empfang (DCF OFF) müssen Sie Uhrzeit und Datum manuell einstellen. Es erscheint keine Zeitzone.
- Ist der DCF-Funkuhrempfang aktiviert, wird bei erfolgreichem Empfang die manuell eingestellte Zeit überschrieben.

### 7.1.3 Einstellung der Zeitzone

- Im Einstellungsmodus können Sie die Zeitzonekorrektur vornehmen.
- Die Zeitzonekorrektur wird benötigt, wenn das DCF-Funksignal empfangen werden kann, die Zeitzone sich aber von der funkgesteuerten Zeit unterscheidet (z.B. +1 = eine Stunde später).

### 7.2 Maximum/Minimum-Funktion

- Durch Drücken der **-/MIN** Taste im Normalmodus können Sie nacheinander die gemessenen Tiefsttemperaturen (MIN) von Sender 1 und Sender 2 abrufen, seit der letzten Rückstellung unter Angabe von Zeit und Datum der Speicherung. Drücken Sie die **-/MIN** Taste noch einmal, um in den Normalmodus zurückzukehren.
- Wiederholen Sie den Vorgang mit der **MAX/+** Taste zur Abfrage der Höchstwerte (MAX).
- Das Gerät verlässt auch automatisch den Höchst- und Tiefstwerte-Modus, wenn 20 Sekunden keine Tasten gedrückt werden.
- Drücken und halten Sie die **SET** Taste, während die maximalen oder minimalen Werte angezeigt werden. Die Werte werden einzeln gelöscht und auf den aktuellen Wert zurückgesetzt.



## Funk-Thermometer

### 8. Alarmfunktionen

#### 8.1 Alarmeinstellung

- Halten Sie die **ALARM** Taste für drei Sekunden gedrückt, um in den Alarmeinstellmodus zu gelangen.
- Hi ALARM SENSOR 1 wird angezeigt und OFF (Voreinstellung) blinkt.
- Drücken Sie die **SET** Taste, um den Alarm zu aktivieren. ON und der obere Grenzwert (Voreinstellung 40°C oder die zuletzt eingestellte Temperatur-Obergrenze) blinken.
- Stellen Sie mit der **MAX/+** und **-/MIN** Taste den gewünschten oberen Grenzwert für Sensor 1 ein, solange die Anzeige blinkt.
- Durch Drücken der **ALARM** Taste bestätigen Sie die Einstellung und gelangen zum nächsten Wert.
- Die Reihenfolge ist wie folgt:
  - Hi ALARM SENSOR 1
  - Lo ALARM SENSOR 1

- Hi ALARM SENSOR 2
- Lo ALARM SENSOR 2

- Wenn Sie einen Alarm nicht einstellen möchten, drücken Sie erneut die **ALARM** Taste, um zum nächsten Alarm zu gelangen.
- **Hinweis: Eine Untergrenze (Lo Alarm) kann nicht oberhalb der aktuellen Einstellung der Obergrenze (Hi Alarm) gesetzt werden, auch wenn die Obergrenze deaktiviert ist (OFF), und umgekehrt (Lo Alarm < Hi Alarm, Hi Alarm > Lo Alarm)**
- Um wieder die Anzeige mit den aktuellen Werten zu erhalten, drücken Sie die **ALARM** Taste noch einmal.
- Bei aktiviertem Alarm erscheinen die entsprechenden Alarmsymbole im Display.
- Um einen aktiven Alarm (Status „ON“) wieder zu deaktivieren, wählen Sie den gewünschten Alarm-Grenzwert aus (wie oben beschrieben). Drücken Sie die **SET** Taste. Auf dem Display erscheint „OFF“ und der Grenzwert verschwindet.



## Funk-Thermometer

### 8.2 Alarmfall

- Im Alarmfall blinkt das entsprechende Symbol (oberer oder unterer Alarmwert) und ein permanenter Alarm ertönt. Nach 20 Sekunden ertönt der Alarm 3-mal jede Minute erneut, solange der Grenzwert noch über- bzw. unterschritten ist.
- Beenden Sie den Alarmton mit einer beliebigen Taste.
- Das Alarmsymbol blinkt weiter, solange der Alarmfall besteht.

### 8.3 Alarm-Historie

- Das Gerät speichert den jeweils letzten Hi/Lo Alarmfall für Sensor 1 und Sensor 2 unter Angabe von Zeit und Datum der Speicherung. Durch kurzes Drücken der **ALARM** Taste können Sie die Alarm-Historie nacheinander abrufen.
- Falls bisher noch kein Alarmfall vorlag, wird NoALARM für 5 Sekunden angezeigt.

- Drücken und halten Sie die **-/MIN** Taste, während der Alarmfall angezeigt wird, um die Aufzeichnung zu löschen.

### 9. Trendpfeile

- Die Trendpfeile zeigen Ihnen, ob die Temperaturwerte in den letzten 15 Minuten steigen oder fallen.
- Bei gleichbleibenden Werten erfolgt keine Anzeige.

### 10. Montage

- Suchen Sie im Freien einen schattigen, niederschlagsgeschützten Platz für die Sender aus. Direkte Sonneneinstrahlung verfälscht die Messwerte und ständige Nässe belastet die elektronischen Bauteile unnötig.
- Der wasserdichte Kabelfühler ist ideal zur Temperaturmessung von Kühlschrank, Gefriergerät, Aquarium, Terrarium, Pool oder Teich.

D

## Funk-Thermometer

- Stellen Sie vor der endgültigen Montage sicher, dass eine Übertragung der Messwerte vom Sender am gewünschten Aufstellort zur Basisstation im Wohnraum stattfindet.
- Vermeiden Sie die Nähe zu anderen elektrischen Geräten (Fernseher, Computer, Funktelefone). Bei massiven Wänden, insbesondere mit Metallteilen, kann sich die Sendereichweite (max. 100 m) erheblich reduzieren.
- Zur Wandmontage des Senders schrauben Sie den Halter an die Wand und klinken Sie den Sender in den Halter.

### 11. Batteriewechsel

- Sobald das entsprechende Batteriesymbol im Display erscheint, wechseln Sie bitte die Batterien der Basisstation bzw. der Sender.

D

- **Achtung:** Bei einem Batteriewechsel muss der Kontakt zwischen Sender und Basisstation wiederhergestellt werden – also immer alle Geräte neu in Betrieb nehmen oder manuelle Sendersuche starten.

### 12. Fehlerbeseitigung

| Problem   | Lösungen   |
|---|--|
| Keine Anzeige auf der Basisstation/auf dem Sender | <ul style="list-style-type: none"> <li>→ Batterien polrichtig einlegen</li> <li>→ Batterien wechseln</li> </ul>  |
| Kein Senderempfang<br>Anzeige „- -“               | <ul style="list-style-type: none"> <li>→ Kein Sender installiert</li> <li>→ Manuelle Sendersuche starten</li> <li>→ Batterien des Senders prüfen (nur Batterien/Akkus mit 1,5V Spannung verwenden!)</li> </ul> |

**Funk-Thermometer**

- Neuinbetriebnahme von Sender und Basisstation gemäß Bedienungsanleitung
- Anderen Aufstellort für Sender und/oder Basisstation wählen
- Abstand zwischen Sender und Basisstation verringern
- Beseitigen der Störquellen

**Kein DCF-Empfang**

- DCF-Funkempfang im Einstellmodus einschalten (ON)
- Empfangsversuch in der Nacht abwarten
- Standortwechsel (Störfaktoren!)
- Neuinbetriebnahme gemäß Betriebsanleitung starten
- Uhrzeit manuell einstellen

**Unkorrekte Anzeige**

- Batterien wechseln

Wenn Ihr Gerät trotz dieser Maßnahmen immer noch nicht funktioniert, wenden Sie sich an den Händler, bei dem Sie das Produkt gekauft haben.

**13. Entsorgung**

Dieses Produkt und die Verpackung wurden unter Verwendung hochwertiger Materialien und Bestandteile hergestellt, die recycelt und wiederverwendet werden können. Dies verringert den Abfall und schützt die Umwelt.

Entsorgen Sie die Verpackung umweltgerecht über die eingerichteten Sammelsysteme.

**Entsorgung des Elektrogeräts**

Entnehmen Sie nicht festverbaute Batterien und Akkus aus dem Gerät und entsorgen Sie diese getrennt.

Dieses Gerät ist entsprechend der EU-Richtlinie über die Entsorgung von Elektro- und Elektronik-Altgeräten (WEEE) gekennzeichnet.

D

**Funk-Thermometer**

Dieses Produkt darf nicht mit dem Hausmüll entsorgt werden. Der Nutzer ist verpflichtet, das Altgerät zur umweltgerechten Entsorgung bei einer ausgewiesenen Annahmestelle für die Entsorgung von Elektro- und Elektronikgeräten abzugeben. Die Rückgabe ist unentgeltlich. Beachten Sie die aktuell geltenden Vorschriften!

**Entsorgung der Batterien**

Batterien und Akkus dürfen keinesfalls in den Hausmüll. Sie enthalten Schadstoffe, die bei unsachgemäßer Entsorgung der Umwelt und der Gesundheit Schaden zufügen können.

Als Verbraucher sind Sie gesetzlich verpflichtet, gebrauchte Batterien und Akkus zur umweltgerechten Entsorgung beim Handel oder entsprechenden Sammelstellen gemäß nationalen oder lokalen Bestimmungen abzugeben. Die Rückgabe ist unentgeltlich.

D

Die Bezeichnungen für enthaltene Schadstoffe sind:  
Cd=Cadmium, Hg=Quecksilber, Pb=Blei.

**14. Technische Daten****Basisstation**

|                     |  |
|---------------------|--|
| Spannungsversorgung | Batterien 2 x 1,5 V AAA<br>(nicht inklusive) |
| Gehäusemaße         | 118 x 20 (42) x 74 mm                        |
| Gewicht             | 85 g (nur das Gerät)                         |

**2 x Sender**

|                     |  |
|---------------------|--|
| Spannungsversorgung | Batterien je 2 x 1,5 V AA<br>(nicht inklusive)<br>Wir empfehlen Alkaline Batterien |
|---------------------|--|

**Funk-Thermometer**

|                        |                                      |
|------------------------|--------------------------------------|
| Messbereich Temperatur | -40°C ... 60°C                       |
| Auflösung              | 0,1°C                                |
| Genauigkeit            | ±1°C (0...50°C),<br>ansonsten ±1,5°C |
| Reichweite             | ca. 100 m (Freifeld)                 |
| Übertragungsfrequenz   | 433 MHz                              |
| Maximale Sendeleistung | < 10mW                               |
| Kat.-Nr. 30.3255.02    | Kabellänge ca. 2m                    |
| Gehäusemaße            | 48 (54) x 26 (44)<br>x 129 (135) mm  |
| Gewicht                | 62 g (nur das Gerät)                 |

**D** Diese Anleitung oder Auszüge daraus dürfen nur mit Zustimmung von TFA Dostmann veröffentlicht werden. Die technischen Daten entsprechen dem Stand bei Drucklegung und können ohne vorherige Benachrichtigung geändert werden. Die neuesten technischen Daten und Informationen zu Ihrem Produkt finden Sie auf unserer Homepage unter Eingabe der Artikel-Nummer in das Suchfeld.

**EU-Konformitätserklärung**

Hiermit erklärt TFA Dostmann, dass der Funkanlagentyp 30.3073 der Richtlinie 2014/53/EU entspricht. Der vollständige Text der EU-Konformitätserklärung ist unter der folgenden Internetadresse verfügbar:

[www.tfa-dostmann.de/service/downloads/ce](http://www.tfa-dostmann.de/service/downloads/ce)

**www.tfa-dostmann.de**

E-Mail: [info@tfa-dostmann.de](mailto:info@tfa-dostmann.de)

TFA Dostmann GmbH & Co.KG, Zum Ottersberg 12,  
97877 Wertheim, Deutschland

11/22

**Wireless thermometer**

Thank you for choosing this product from TFA.

**1. Before you use this device**

- **Please make sure you read the instruction manual carefully.**
- This product should only be used as described within these instructions.
- Following and respecting the instructions in your manual will prevent damage to your instrument and loss of your statutory rights arising from defects due to incorrect use. We shall not be liable for any damage occurring as a result of non-following of these instructions.
- **Please pay particular attention to the safety notices!**
- **Please keep this instruction manual safe for future reference.**

**2. Delivery contents**

- Wireless thermometer (base station)
- Transmitter with sensor cable (cat.-no. 30.3255.02)
- Transmitter (cat.-no. 30.3250.02)
- Instruction manual

**3. Range of application and all the benefits of your new instrument at a glance**

- For double temperature control, distance range of up to 100 m
  - 1 x Temperature transmitter for monitoring the outdoor or indoor temperature
  - 1 x Transmitter with waterproof sensor cable, ideal for refrigerator, freezer, aquarium, pool and pond
- Indication of maximum and minimum values showing time and date of recording
- Adjustable temperature alarm with recording
- Trend indicators

## Wireless thermometer

- Radio-controlled clock with date and weekday (6 languages)
- With folding stand or for wall mounting with hanger or two magnets

### 4. For your safety

- This product is exclusively intended for the range of application described above.
- This product should only be used as described with in these instructions.



### WARNING

- Keep the devices and the batteries out of reach of children.
- Small parts can be swallowed by children (under three years old).

- Batteries contain harmful acids and may be hazardous if swallowed. If a battery is swallowed, this can lead to serious internal burns and death within two hours. If you suspect a battery could have been swallowed or otherwise caught in the body, seek medical help immediately.
- Batteries must not be thrown into a fire, short-circuited, taken apart or recharged. **Risk of explosion!**
- Low batteries should be changed as soon as possible to prevent damage caused by leaking. Make sure the polarities are correct. Never use a combination of old and new batteries together, nor batteries of different types. Remove the batteries if the device will not be used for an extended period of time. Avoid contact with skin, eyes and mucous membranes when handling leaking batteries. In case of contact, immediately rinse the affected areas with water and consult a doctor.



## Wireless thermometer



### CAUTION

- Unauthorised repairs, alterations or changes to the product are prohibited.
- Do not expose the device to extreme temperatures, vibrations or shocks.
- Clean the device with a soft damp cloth. Do not use solvents or scouring agents.
- The base station is suitable for indoor use only. Protect it from moisture!
- The transmitters are splashproof. Only the sensor cable is waterproof.

### 5. Elements

#### Base station (Receiver)

**A: Display (Fig. 1):**  
**Information sensor 1 (with cable)**

**A 1:** Battery symbol

**A 2:** Upper limit  
**A 3:** Alarm  
**A 4:** Lower limit  
**A 5:** Temperature display  
**A 6:** Reception symbol  
**A 7:** Trend arrows

#### Information sensor 2

**A 8:** Temperature display  
**A 9:** Reception symbol  
**A 10:** Lower limit  
**A 11:** Alarm  
**A 12:** Upper limit  
**A 13:** Battery symbol  
**A 14:** Trend arrows

#### Clock and date display

**A 15:** Battery symbol for the base station  
**A 16:** DCF reception symbol



## Wireless thermometer

- A 17:** Time  
**A 18:** Day of the week  
**A 19:** Date

### B: Buttons (Fig. 2):

- B 1:** **SET** button  
**B 2:** **-/MIN** button  
**B 3:** **MAX/+** button  
**B 4:** **ALARM** button

### C: Housing (Fig. 2-3):

- C 1:** Stand (fold out)  
**C 2:** Wall mounting hole  
**C 3:** Battery compartment  
**C 4:** 2 magnets

### Transmitter 1 (with cable)

#### D: Display (Fig. 4):

- D 1:** Channel 1/2/3

- D 2:** Transmission signal  
**D 3:** Battery symbol for the transmitter  
**D 4:** Temperature

### E: Housing (Fig. 4):

- E 1:** Battery compartment  
**E 2:** Support for wall mounting or table standing  
**E 3:** Indentations for the holder for wall mounting  
**E 4:** Cable sensor (firmly connected)

### F: Buttons in the battery compartment (Fig. 4):

- F 1:** **TX** button  
**F 2:** **1 2 3** switch for channel selection

### Transmitter 2

#### As transmitter 1 (without cable)

GB

## Wireless thermometer

### 6. Getting started

#### 6.1 Insert the batteries

- Place the instruments on a table at a distance of about 1.5 meters from each other. Avoid being close to possible sources of interference such as electronic devices and radio equipment.
- Open the battery compartment of transmitter 1 (with cable) and insert two new AA 1.5 V batteries, polarity as illustrated. All LCD segments will be displayed for a short moment. The display shows the temperature. The switch is set to channel 1.
- Close the battery compartment.
- Repeat the process for transmitter 2. The switch is set to channel 2.
- Open the battery compartment of the base station.
- Insert two new AAA 1.5 V batteries, polarity as illustrated. The device will alert you with a beep and all LCD segments will be displayed for a short moment.
- Close the battery compartment.

GB

#### 6.2 Transmitters reception

- The base station will scan the measuring values of both transmitters. The reception symbols flash on the display.
- If the reception is successful, the temperature values of transmitter 1 and 2 and the reception symbols appear steadily on the base station display.
- If the reception of the temperature fails, "- -,-" remains on the display. Check the batteries and try it again.
- You can also activate the reception manually. Hold the **MAX/+** button on the base station for 5 seconds. The reception symbols for the transmitters are flashing.
- Press the **TX** button in the transmitters' battery compartment. The transmission of the data takes place immediately and if the reception is successful, the temperature values appear on the base station display.

## Wireless thermometer

### 6.3 Reception of the DCF frequency signal

- After the reception of the transmitters, the clock will now scan the DCF frequency signal and the DCF reception symbol flashes on the display.
- When the time code is successfully received after 3-10 minutes, the radio-controlled time, the date, day of the week and the DCF symbol will be shown steadily on the display.
- You can also activate the DCF reception manually. Press and hold the **-/MIN** button for 5 seconds. The DCF reception symbol flashes.
- The DCF reception always takes place at 1:00, 2:00 and 3:00 o'clock in the morning. If the signal is not successfully received, further attempts will be taken at 4:00 and 5:00 o'clock.
- If the clock cannot detect the DCF-signal (e.g. due to interference, transmitting distance, etc.), the time can be set manually.

- The clock will then work as a normal quartz clock (see: "Manual settings").

#### Note on radio-controlled time

- The time is transmitted from an atomic clock near Frankfurt am Main by a DCF-77 (77.5 kHz) frequency signal with a range of about 1,500 km. Your radio-controlled clock receives the signal, converts it and always shows the exact time. The adjustment of Daylight Saving Time and Standard Time is also automatic.
- During night-time, the atmospheric interference is usually less severe. A single daily reception is adequate to keep the accuracy deviation under 1 second. In extreme cases, please place the unit close to a window to improve reception.



## Wireless thermometer

### 7. Operation

#### 7.1 Manual settings

- Press and hold the **SET** button for three seconds to enter the setting mode.
- The first adjustable value flashes on the display.
- Use the **MAX/+** or **-/MIN** button to make the desired setting.
- Confirm with the **SET** button and go to the next setting.
- The sequence is shown as follows:
  - Day-of-week language (default: DE)
  - DCF reception ON/OFF (default: DCF ON)
  - Time zone -12/+12 (default: ZONE 00)
  - Hour, minutes
  - Year, month, day
- Press and hold the **MAX/+** or **-/MIN** button in the respective setting mode for quick setting. The device will automatically quit the setting mode if no button is pressed for 20 seconds.



#### 7.1.1 Day-of-week language setting

- In the setting mode you can set the day-of-the week language: German (DE), English (GB), French (FR), Italian (IT), Spanish (ES) or Dutch (DU).

#### 7.1.2 DCF reception

- By default, the DCF reception is activated (DCF ON) and after successful reception of the DCF signal no manual time setting is necessary.
- Once the DCF time reception is deactivated (DCF OFF), the clock and date must be manually set. No time zone will appear.
- If the DCF reception is activated, the manually set time will be overwritten by the DCF time when the signal is received successfully.

#### 7.1.3 Time zone setting

- In the setting mode you can make the time zone correction

## Wireless thermometer

- The time zone correction is needed for countries where the DCF signal can be received but the time zone is different from the DCF time (e.g. +1=one hour plus).

### 7.2 Maximum/Minimum function

- Press the **-/MIN** button in normal mode to show the minimum (MIN) values of transmitter 1 and 2 one after the other, since the last reset with time and date of recording. Press the **-/MIN** button again to return to normal mode.
- Repeat the process by pressing the **MAX/+** button to see the maximum values.
- The device will automatically quit the MAX/MIN mode if no button is pressed for 20 seconds.
- Press and hold the **SET** button while the highest or lowest values are displayed. The values will be deleted individually and reset to the current state.

## 8. Alarm functions

### 8.1 Alarm settings

- Press and hold the **ALARM** button for three seconds to enter the alarm setting mode.
- Hi ALARM SENSOR 1 appears on the display and OFF (default) flashes.
- To activate the alarm, press the **SET** button. ON and the upper limit (40 °C default or the last adjusted upper temperature limit) flash on the display.
- Press **MAX/+** or **-/MIN** button to adjust the desired upper limit for transmitter 1, while the indication flashes.
- Confirm with the **ALARM** button and go to the next setting.
- The sequence is shown as follows:
  - Hi ALARM SENSOR 1
  - Lo ALARM SENSOR 1



## Wireless thermometer

- Hi ALARM SENSOR 2
- Lo ALARM SENSOR 2

- If you do not want to set an alarm, press the **ALARM** button again to move to the next alarm.
- **Note: The lower limit (Lo Alarm) cannot be higher than the current setting of the upper limit (Hi Alarm), even if the upper limit is deactivated (OFF), and vice versa (Lo Alarm < Hi Alarm, Hi Alarm > Lo Alarm).**
- Press the **ALARM** button once more to go back to the current values display.
- When activated, the corresponding alarm symbols appear on the display.
- To deactivate an active alarm (status "ON") again, select the desired alarm limit value (as described above). Press the **SET** button. "OFF" appears and the alarm limit disappears on the display.



### 8.2 Alarm event

- In the event of an alarm, the corresponding symbol (upper or lower alarm limit) will be flashing and a permanent alarm will sound. After 20 seconds the alarm keeps on beeping 3 times per minute as long as the temperature is higher/lower than the preset value.
- Stop the alarm sound with any button.
- The alert symbol continues to flash until the measured value is within the alarm limits.

### 8.3 Alarm history

- The device saves the last Hi/Lo alarm event for sensor 1 and sensor 2 with time and date of recording. By briefly pressing the **ALARM** button, you can call up the alarm history one after the other.
- If there has not yet been an alarm, NoALARM is displayed for 5 seconds.

## Wireless thermometer

- Press and hold the **-/MIN** button while the alarm event is displayed to clear the recording.

### 9. Trend arrows

- The trend arrows indicate whether the values for temperature of the last 15 minutes are increasing or decreasing.
- If the values remain the same, there is no display.

### 10. Installation

- When placed outdoors, choose a shady and dry place for the transmitters. Direct sunlight may trigger incorrect measurement and continuous humidity damages the electronic components needlessly.
- The waterproof cable sensor is ideal for the temperature control of the refrigerator, freezer, aquarium, terrarium, pool or pond.

- Before the final installation, make sure that the measured values are transmitted from the transmitter at the desired installation site to the base station.
- Make sure to avoid the vicinity of any source of interference such as computer screens, TV sets or solid metal objects. Within solid walls, especially ones with metal parts, the transmission range (max. 100 m) can be reduced considerably.
- To wall-mount the transmitter, screw the holder to the wall and click the transmitter into the holder.

### 11. Battery replacement

- As soon as the corresponding battery symbol appears in the display, please change the batteries of the base station or transmitters.
- **Please note:** When the batteries are changed, the contact between the transmitters and the base station must be restored – so always restart all devices or start a manual transmitter search.

GB

## Wireless thermometer

### 12. Troubleshooting

| Problem   | Solution   |
|---|--|
| <hr/>   |  |
| No display on the base station or the transmitter   | <ul style="list-style-type: none"> <li>→ Ensure the batteries' polarities are correct</li> <li>→ Change the batteries</li> </ul>   |
| <hr/>   |  |
| No transmitter reception<br>Display "- .-"  | <ul style="list-style-type: none"> <li>→ No transmitter installed</li> <li>→ Start manual search for the transmitters</li> <li>→ Check the transmitter's batteries (only use batteries/rechargeable batteries with 1.5V voltage!)</li> <li>→ Restart the transmitter and the base station according to the manual</li> </ul> |
| <hr/>   |  |
| No DCF reception  | <ul style="list-style-type: none"> <li>→ Activate (ON) the DCF reception in setting mode.</li> <li>→ Wait for an attempt reception during the night</li> <li>→ Change the location (interference!)</li> <li>→ Restart the device according to the manual</li> <li>→ Set the clock manually</li> </ul>                        |
| <hr/>   |  |
| Incorrect indication  | <ul style="list-style-type: none"> <li>→ Change the batteries</li> </ul>   |
| <hr/>   |  |
| If your device fails to work despite these measures, please contact the retailer where you purchased the product from for advice. |  |





- Choose another place for the transmitter and/or the base station
- Reduce the distance between the transmitter and the base station
- Check if there is any source of interference





GB



## Wireless thermometer

### 13. Waste disposal

This product and its packaging have been manufactured using high-grade materials and components which can be recycled and reused. This reduces waste and protects the environment.

Dispose of the packaging in an environmentally friendly manner using the collection systems that have been set up.



#### Disposal of the electrical device

Remove non-permanently installed batteries and rechargeable batteries from the device and dispose of them separately. This product is labelled in accordance with the EU Waste Electrical and Electronic Equipment Directive (WEEE).

This product must not be disposed of in ordinary household waste.



As a consumer, you are required to take end-of-life devices to a designated collection point for the disposal of electrical and electronic equipment, in order to ensure environmentally-compatible disposal. The return service is free of charge. Observe the current regulations in place!

#### Disposal of the batteries

Never dispose of empty batteries and rechargeable batteries with ordinary household waste. They contain pollutants which, if improperly disposed of, can harm the environment and human health. As a consumer, you are required by law to take them to your retail store or to an appropriate collection site depending on national or local regulations in order to protect the environment. The return service is free of charge.

## Wireless thermometer



The symbols for the contained heavy metals are: Cd=cadmium, Hg=mercury, Pb=lead

### 14. Specifications

#### Base station

|                   |  |
|-------------------|--|
| Power consumption | Batteries 2 x AAA 1.5 V (not included) |
| Housing dimension | 118 x 20 (42) x 74 mm                  |
| Weight            | 85 g (device only)                     |

#### 2 x Transmitters

|                   |   |
|-------------------|---|
| Power consumption | Batteries 2 x AA 1,5 V each (not included)<br>We recommend Alkaline batteries |
|-------------------|---|

|                               |   |
|-------------------------------|---|
| Measuring range temperature   | -40°C ... 60°C                          |
| Resolution                    | 0.1°C                                   |
| Accuracy                      | ±1 °C @ 0... 50 °C,<br>otherwise ±1.5°C |
| Range                         | max. 100 m (open field)                 |
| Transmission frequency        | 433 MHz                                 |
| Maximum radio-frequency power | < 10mW                                  |
| Cat. No. 30.3255.02           | Cable length about 2 m                  |
| Housing dimension             | 48 (54) x 26 (44)<br>x 129 (135) mm     |
| Weight                        | 62 g (device only)                      |

## Wireless thermometer

No part of this manual may be reproduced without written consent of TFA Dostmann. The technical data are correct at the time of going to print and may change without prior notice. The latest technical data and information about this product can be found in our homepage by simply entering the product number in the search box.

### EU Declaration of conformity

Hereby, TFA Dostmann declares that the radio equipment type 30.3073 is in compliance with Directive 2014/53/EU. The full text of the EU declaration of conformity is available at the following internet address:

[www.tfa-dostmann.de/service/downloads/ce](http://www.tfa-dostmann.de/service/downloads/ce)

### [www.tfa-dostmann.de](http://www.tfa-dostmann.de)

E-Mail: [info@tfa-dostmann.de](mailto:info@tfa-dostmann.de)

TFA Dostmann GmbH & Co.KG, Zum Ottersberg 12,  
97877 Wertheim, Germany

11/22

GB

## Thermomètre radio-piloté

Nous vous remercions d'avoir choisi l'appareil de la société TFA.

### 1. Avant d'utiliser votre appareil

- **Veillez lire attentivement le mode d'emploi.** 
- N'utilisez jamais l'appareil à d'autres fins que celles décrites dans le présent mode d'emploi.
- En respectant ce mode d'emploi, vous éviterez d'endommager votre appareil et de perdre vos droits légaux en cas de défaut si celui-ci résulte d'une utilisation non-conforme. Nous n'assumons aucune responsabilité pour des dommages qui auraient été causés par le non-respect du présent mode d'emploi.
- **Suivez bien toutes les consignes de sécurité !**
- **Conservez soigneusement le mode d'emploi !**

F

### 2. Contenu de la livraison

- Thermomètre radio-piloté (station de base)
- Émetteur avec sonde câblée (réf. 30.3255.02)
- Émetteur (réf. 30.3250.02)
- Mode d'emploi

### 3. Aperçu du domaine d'utilisation et de tous les avantages de votre nouvel appareil

- Contrôle double de la température, rayon d'action 100 mètres au maximum :
  - 1 x émetteur de température pour surveiller la température extérieure ou ambiante
  - 1 x émetteur avec sonde câblée étanche, idéal pour réfrigérateurs, congélateurs, aquariums, piscines et étangs
- Valeurs maximales et minimales indiquant l'heure et la date de la mémorisation
- Alarme de température réglable avec enregistrement
- Indication de la tendance

## Thermomètre radio-piloté

- Horloge radio-pilotée avec jour de la semaine et date (en 6 langues)
- Avec un support pliable ou pour une fixation murale avec l'œillet de suspension ou deux aimants.

### 4. Pour votre sécurité

- Le produit est destiné uniquement à l'utilisation décrite ci-dessus.
- N'utilisez jamais l'appareil à d'autres fins que celles décrites dans le présent mode d'emploi.



### AVERTISSEMENT

- Placez vos appareils et les piles hors de la portée des enfants.
- Les petites pièces peuvent être avalées par les enfants (moins de trois ans).

- Les piles contiennent des acides nocifs pour la santé et peuvent être mortelles dans le cas d'une ingestion. Si une pile a été avalée, elle peut entraîner des brûlures internes graves ainsi que la mort dans l'espace de 2 heures. Si vous craignez qu'une pile ait pu être avalée ou ingérée d'une autre manière, quelle qu'elle soit, contactez immédiatement un médecin d'urgence.
- Ne jetez jamais de piles dans le feu, ne les court-circuitiez pas, ne les démontez pas et ne les rechargez pas. **Risque d'explosion !**
- Une pile faible doit être remplacée le plus rapidement possible afin d'éviter toute fuite. Veillez à la bonne polarité des piles. N'utilisez jamais simultanément de piles anciennes avec des piles neuves ou des piles de types différents. Retirez les piles si vous n'utilisez pas votre appareil pendant une durée prolongée. Évitez tout contact de la peau, des yeux et des muqueuses avec le liquide des piles. En cas de contact, rincez immédiatement les zones concernées à l'eau et consultez un médecin.

(F)

## Thermomètre radio-piloté



### ATTENTION

- Vous ne devez en aucun cas réparer, démonter ou modifier l'appareil par vous-même.
- Évitez d'exposer l'appareil à des températures extrêmes, à des vibrations ou à des chocs.
- Pour le nettoyage de votre appareil, utilisez un chiffon doux et humide. N'utilisez pas de solvants ou d'agents abrasifs !
- La station de base ne peut être utilisée qu'à l'intérieur. Protégez l'appareil contre l'humidité !
- Les émetteurs résistent aux éclaboussures d'eau. Seule la sonde câblée est étanche à l'eau.

(F)

## 5. Composants

### Station de base (récepteur)

#### A : Affichage (Fig. 1) :

##### Informations émetteur 1 (avec câble)

- A 1 :** Symbole de pile faible
- A 2 :** Valeur limite supérieure
- A 3 :** Alarme
- A 4 :** Valeur limite inférieure
- A 5 :** Affichage de la température
- A 6 :** Symbole de réception
- A 7 :** Flèches de tendance

##### Informations émetteur 2

- A 8 :** Affichage de la température
- A 9 :** Symbole de réception
- A 10 :** Valeur limite inférieure
- A 11 :** Alarme
- A 12 :** Valeur limite supérieure

## Thermomètre radio-piloté

**A 13 :** Symbole de pile faible

**A 14 :** Flèches de tendance

### Affichage date et heure

**A 15 :** Symbole de pile faible pour la station de base

**A 16 :** Symbole de réception du signal DCF

**A 17 :** Horloge

**A 18 :** Jour de la semaine

**A 19 :** Date

**B :** Touches (Fig. 2) :

**B 1 :** Touche **SET**

**B 2 :** Touche **-/MIN**

**B 3 :** Touche **MAX/+**

**B 4 :** Touche **ALARM**

**C :** Boîtier (Fig. 2-3) :

**C 1 :** Support (dépliable)

**C 2 :** Œillet de suspension

**C 3 :** Compartiment à piles

**C 4 :** 2 aimants

### Émetteur 1 (avec câble)

**D :** Affichage (Fig. 4) :

**D 1 :** Canal 1/2/3

**D 2 :** Signal de transmission

**D 3 :** Symbole de pile faible pour l'émetteur

**D 4 :** Température

**E :** Boîtier (Fig. 4) :

**E 1 :** Compartiment à piles

**E 2 :** Support pour suspension ou pour placement sur une surface plane

**E 3 :** Renforcements pour le support pour le montage mural

**E 4 :** Sonde câblée (fermement attachée)

F

## Thermomètre radio-piloté

**F :** Touches (dans le compartiment à piles) (Fig. 4) :

**F 1 :** Touche **TX**

**F 2 :** Interrupteur **1 2 3** pour la sélection du canal

### Émetteur 2

Comme l'émetteur 1, sans câble

## 6. Mise en service

### 6.1 Insertion des piles

- Déposez les appareils sur une table à une distance d'environ 1,5 mètre l'un de l'autre. Évitez la proximité de sources parasites (appareils électroniques ou appareils radio).
- Ouvrez le compartiment à piles de l'émetteur 1 (avec câble) et insérez deux piles neuves de type 1,5 V AA, en respectant la polarité +/- . Tous les segments s'allument brièvement. La température apparaît sur l'écran. L'interrupteur est réglé sur le canal 1.

F

- Refermez le compartiment à piles.
- Répétez l'opération pour l'émetteur 2. L'interrupteur est réglé sur le canal 2.
- Ouvrez le compartiment à piles de la station de base.
- Insérez deux piles neuves de type 1,5 V AAA en respectant la polarité +/- . Un signal sonore se fait entendre et tous les segments s'allument brièvement.
- Refermez le compartiment à piles.

### 6.2 Réception des émetteurs

- La station de base cherche les valeurs mesurées des deux émetteurs. Les symboles de réception clignotent.
- Lorsque la réception du signal a abouti, les valeurs de température de l'émetteur 1 et 2 et les symboles de réception sont affichés en continu sur l'écran de la station de base.

## Thermomètre radio-piloté

- Si la température n'est pas reçue, « -,- » reste affiché en continu sur l'écran de la station de base. Contrôlez les piles et effectuez une nouvelle tentative.
  - Vous pouvez activer manuellement la réception. Appuyez sur la touche **MAX/+** de la station de base pendant 5 secondes. Les symboles de réception clignotent.
  - Appuyez sur la touche **TX** dans le compartiment à piles des émetteurs. Le transfert des données est immédiat et en cas de réception correcte, les valeurs de la température s'affichent sur l'écran de la station de base.
- 6.3 Réception du signal DCF**
- Après la réception des émetteurs, l'horloge cherche le signal radio et le symbole de réception DCF clignote.

F

## Thermomètre radio-piloté

### Consignes pour la réception de l'heure radio

- La transmission de l'heure radio s'effectue via une horloge atomique près de Francfort-sur-le-Main, avec un signal DCF-77 (77,5 kHz) d'une portée d'environ 1 500 km. Votre horloge radio-pilotée reçoit le signal, le convertit et affiche l'heure précise. Le passage de l'heure d'hiver à l'heure d'été et vice-versa s'effectue également automatiquement.
- La nuit, les perturbations s'affaiblissent en règle générale. Une seule réception par jour suffit pour maintenir d'éventuels écarts en dessous d'1 seconde. Dans les cas extrêmes, nous vous conseillons de placer l'appareil près d'une fenêtre.

## 7. Utilisation

### 7.1 Réglages manuels

- Maintenez la touche **SET** appuyée pendant trois secondes pour accéder au mode de réglage.

F

- La première valeur réglable clignote sur l'écran.
- Utilisez la touche **MAX/+** ou **-/MIN** pour effectuer le réglage souhaité.
- Appuyez sur la touche **SET** pour confirmer le réglage et passer à la valeur suivante.
- L'ordre est le suivant :
  - Réglage de la langue des jours de la semaine (par défaut : DE)
  - Réception de l'heure radio DCF ON/OFF (par défaut : DCF ON)
  - Fuseau horaire -12/+12 (par défaut : ZONE 00)
  - Heures (HOURS), minutes (MINUTES)
  - Année (YEAR), mois (MONTH), jour (DAY)
- Maintenez la touche **MAX/+** et **-/MIN** appuyée au cours d'un mode de réglage pour parvenir à l'affichage rapide. L'appareil quitte automatiquement le mode de réglage si aucune touche n'est pressée pendant 20 secondes.

## Thermomètre radio-piloté

### 7.1.1 Réglage de la langue des jours de la semaine

- Langues au choix pour les jours de la semaine : Allemand (DE), anglais (GB), français (FR), italien (IT), espagnol (ES) ou hollandais (DU).

### 7.1.2 Réception DCF

- Par défaut, la réception DCF est activée (DCF ON) et après une réception réussie du signal DCF, aucun réglage manuel de l'heure n'est nécessaire.
- Si la réception est désactivée (DCF OFF), l'heure et la date doivent être réglées manuellement. Aucun fuseau horaire n'apparaît.
- Lorsque la réception du signal DCF est activée et a abouti, l'heure ajustée manuellement sera remplacée par l'heure radio.

### 7.1.3 Réglage du fuseau horaire

- En mode de réglage, vous pouvez régler la correction du fuseau horaire.

- Vous avez la possibilité d'utiliser un autre fuseau horaire si votre horloge radio-pilotée peut recevoir le signal DCF mais l'heure de votre fuseau horaire est différente de l'heure DCF (par exemple : +1 = une heure plus tard).

### 7.2 Fonction maximum/minimum

- En appuyant sur la touche **-/MIN** en mode normal, vous pouvez consulter successivement les températures minimales (MIN) mesurées sur l'émetteur 1 et l'émetteur 2, en indiquant l'heure et la date de mémorisation. Appuyez une nouvelle fois sur la touche **-/MIN** afin de retourner en mode normal.
- Répétez l'opération pour les valeurs maximales (MAX) avec la touche **MAX/+**.
- L'appareil quittera automatiquement le mode si aucune touche n'est utilisée pendant 20 secondes.
- Maintenez la touche **SET** appuyée pendant sur l'écran apparaissent les valeurs maximales ou minimales.

F

## Thermomètre radio-piloté

Les valeurs mesurées seront effacées séparément et remplacées par les valeurs actuelles.

## 8. Fonctions de l'alarme

### 8.1 Réglage d'alarme

- Maintenez la touche **ALARM** appuyée pendant trois secondes pour accéder au mode de réglage d'alarme.
- Hi ALARM SENSOR 1 est affiché à l'écran et OFF (par défaut) clignote.
- Appuyez sur la touche **SET** pour activer l'alarme. ON et la limite de température supérieure (40°C par défaut ou la dernière limite de température supérieure réglée) apparaissent sur l'écran.
- Réglez la valeur limite de température supérieure désirée pour l'émetteur 1 avec la touche **MAX/+** ou **-/MIN** pendant que l'affichage clignote.
- Appuyez sur la touche **ALARM** pour confirmer le réglage et passer à la valeur suivante.

F

- L'ordre est le suivant :

- Hi ALARM SENSOR 1
- Lo ALARM SENSOR 1
- Hi ALARM SENSOR 2
- Lo ALARM SENSOR 2

- Si vous ne souhaitez pas régler l'alarme, appuyez à nouveau sur la touche ALARM pour passer à l'alarme suivante.
- **Remarque : une limite inférieure (Lo Alarm) ne peut pas être définie au-dessus du réglage actuel de la limite supérieure (Hi Alarm), même si la limite supérieure est désactivée (OFF), et inversement (Lo Alarm < Hi Alarm, Hi Alarm > Lo Alarm).**
- Appuyez une nouvelle fois sur la touche **ALARM** et les valeurs actuelles apparaissent sur l'écran.
- Lorsque l'alarme est activée, les symboles d'alarme correspondants apparaissent à l'écran.

## Thermomètre radio-piloté

- Pour désactiver une alarme active (état « ON »), sélectionnez la limite d'alarme souhaitée (comme décrit ci-dessus). Appuyez sur la touche **SET**. « OFF » apparaît sur l'écran et la limite d'alarme disparaît.

### 8.2 Cas d'alarme

- En cas d'alarme, le symbole correspondant (limite d'alarme supérieure ou inférieure) clignote et une alarme permanente se fait entendre. Après 20 secondes, le signal d'alarme retentit à nouveau 3 fois chaque minute, tant que la valeur d'alarme reste dépassée ou non atteinte.
- Appuyez sur une touche de votre choix pour éteindre l'alarme.
- Le symbole d'alarme continue à clignoter tant que la condition déclenchant l'alarme est remplie.

### 8.3 Historique d'alarmes

- L'appareil enregistre le dernier cas d'alarme Hi/Lo pour l'émetteur 1 et l'émetteur 2 en indiquant l'heure et la date de l'enregistrement. En appuyant brièvement sur la touche **ALARM** vous pouvez obtenir l'une après l'autre les alarmes historiques.
- S'il n'y a pas de cas d'alarme jusqu'à présent, NoALARM s'affiche pendant 5 secondes.
- Maintenez la touche **-/MIN** appuyée pendant sur l'écran apparaît le cas d'alarme pour effacer l'enregistrement.

### 9. Flèches de tendance

- Les flèches de tendance indiquent si les valeurs de température montent ou descendent dans les 15 dernières minutes.
- Si les valeurs restent stables, il n'y a pas d'affichage.

F

## Thermomètre radio-piloté

### 10. Assemblage

- Si vous installez les émetteurs à l'extérieur, choisissez un emplacement à l'ombre et protégé de la pluie. Un ensoleillement direct fausse la mesure et une humidité continue use les composants électroniques inutilement.
- La sonde à câble étanche est idéale pour mesurer la température d'un réfrigérateur, d'un congélateur, d'un aquarium, d'un terrarium, d'une piscine ou d'un étang.
- Avant l'installation finale, assurez-vous que les valeurs mesurées sont transmises de l'émetteur au lieu d'installation souhaité à la station de base dans le salon.
- Évitez de la placer à proximité d'autres appareils électriques (téléviseur, ordinateur, téléphone sans fil). Si les murs sont massifs, en particulier s'ils comportent des parties métalliques, la portée d'émission (max. 100 m) peut se trouver réduite considérablement.

F

- Pour monter l'émetteur au mur, vissez le support au mur et enclenchez l'émetteur dans le support.

### 11. Remplacement des piles

- Dès que le symbole de la pile correspondante apparaît à l'écran, veuillez changer les piles de la station de base ou des émetteurs.
- **Attention** : il faut rétablir le contact entre l'émetteur et le récepteur après le remplacement des piles - il faut donc toujours recommencer la mise en service des tous les appareils ou bien lancer la recherche manuellement.

### 12. Dépannage

| Problème  | Solution   |
|---|--|
| Aucun affichage sur la station de base/émetteur | → Contrôlez la bonne polarité des piles<br>→ Changez les piles |

**Thermomètre radio-piloté**

Pas de réception d'émetteur

Affichage « - - - »

- Aucun émetteur installé
- Recherche manuelle des émetteurs
- Vérifiez les piles de l'émetteur (utilisez uniquement des piles/batteries rechargeables d'une tension de 1,5 V !)
- Remettez l'émetteur et la station de base en service, conformément aux instructions
- Sélectionnez une autre position pour l'émetteur et/ou la station de base
- Modifiez la distance entre l'émetteur et la station de base
- Éliminez les sources parasites

Pas de réception DCF

- Activez la réception radio DCF dans le mode de réglage (ON)
- Attendez la réception du signal de nuit

- (F)
- Changez l'emplacement (perturbation)
  - Remettez l'appareil en service, conformément aux instructions
  - Réglez l'heure manuellement

Affichage incorrect

- Changez les piles

Si votre appareil ne fonctionne toujours pas malgré ces mesures, adressez-vous au vendeur chez qui vous l'avez acheté.

**13. Traitement des déchets**

Ce produit et son emballage ont été fabriqués avec des matériaux de haute qualité qui peuvent être recyclés et réutilisés. Cela permet de réduire les déchets et de protéger l'environnement. Éliminez les emballages de manière respectueuse de l'environnement par le biais des systèmes de collecte établis.

**Thermomètre radio-piloté**

Pour en savoir plus : [www.quefairedemesdechets.fr](http://www.quefairedemesdechets.fr)

**Mise au rebut de l'appareil électrique**

Retirez de l'appareil les piles et les batteries rechargeables qui ne sont pas installées de façon permanente et jetez-les séparément. Cet appareil est conforme aux normes de l'UE relatives au traitement des déchets électriques et électroniques (WEEE). L'appareil usagé ne doit pas être jeté dans les ordures ménagères. L'utilisateur s'engage, pour le respect de l'environnement, à déposer l'appareil usagé dans un centre de traitement agréé pour les déchets électriques et électroniques. La collecte est gratuite.

Respectez les réglementations en vigueur !

**Élimination des piles**

Les piles et les batteries rechargeables ne doivent pas être jetées dans les déchets ménagers. Elles contiennent des polluants qui peuvent nuire à l'environnement et à la santé si elles sont éliminées de manière inappropriée. En tant qu'utilisateur, vous avez l'obligation légale de rapporter les piles et batteries rechargeables usagées à votre revendeur ou de les déposer dans une déchetterie proche de votre domicile conformément à la réglementation nationale et locale. La collecte est gratuite.

Les métaux lourds sont désignés comme suit :

Cd = cadmium, Hg = mercure, Pb = plomb.



**Thermomètre radio-piloté****14. Caractéristiques techniques****Station de base**

|                       |                                       |
|-----------------------|---------------------------------------|
| Alimentation          | Piles 2 x 1,5 V AAA<br>(non incluses) |
| Dimensions du boîtier | 118 x 20 (42) x 74 mm                 |
| Poids                 | 85 g (appareil seulement)             |

**2 x émetteurs**

|                                |  |
|--------------------------------|--|
| Alimentation                   | Piles 2 x 1,5 V AA<br>(non incluses)<br>Nous recommandons des<br>piles alcalines |
| Plage de mesure<br>température | -40°C ... 60°C   |
| Résolution                     | 0,1°C  |

|  |  |
|--|--|
| Précision  | ±1 °C (de 0 à 50°C),<br>±1,5°C au-delà |
| Rayon d'action                                     | env. 100 mètres<br>(champ libre)       |
| Fréquence de transmission                          | 433 MHz                                |
| Puissance de fréquence<br>radio maximale transmise | < 10mW                                 |
| N° d'art. 30.3255.02                               | Longueur de câble :<br>env. 2m         |
| Dimensions du boîtier                              | 48 (54) x 26 (44)<br>x 129 (135) mm    |
| Poids  | 62 g (appareil seulement)              |

F

**Thermomètre radio-piloté**

La reproduction, même partielle, du présent mode d'emploi est strictement interdite sans l'accord explicite de TFA Dostmann. Les caractéristiques techniques de ce produit ont été actualisées au moment de l'impression et peuvent être modifiées sans avis préalable. Les dernières données techniques et les informations concernant votre produit peuvent être consultées en entrant le numéro de l'article sur notre site Internet.

**Déclaration de conformité UE**

Le soussigné, TFA Dostmann, déclare que l'équipement radioélectrique du type 30.3073 est conforme à la directive 2014/53/UE. Le texte complet de la déclaration UE de conformité est disponible à l'adresse Internet suivante : [www.tfa-dostmann.de/service/downloads/ce](http://www.tfa-dostmann.de/service/downloads/ce)

**www.tfa-dostmann.de**E-Mail: [info@tfa-dostmann.de](mailto:info@tfa-dostmann.de)TFA Dostmann GmbH & Co.KG, Zum Ottersberg 12,  
97877 Wertheim, Allemagne

11/22

F

## Termometro radiocontrollato

Vi ringraziamo per aver scelto l'apparecchio della TFA.

### 1. Prima di utilizzare l'apparecchio

- **Leggete attentamente le istruzioni per l'uso.** 
- Non utilizzate il prodotto in maniera diversa da quanto descritto in queste istruzioni.
- Seguendo le istruzioni per l'uso, eviterete anche di danneggiare il prodotto e di pregiudicare, a causa di un utilizzo scorretto, i diritti del consumatore che vi spettano per legge. Decliniamo ogni responsabilità per i danni derivanti dal mancato rispetto delle presenti istruzioni per l'uso.
- **Prestate particolare attenzione alle misure di sicurezza!**
- **Conservate con cura le istruzioni per l'uso.**

### 2. La consegna include

- Termometro radiocontrollato (stazione base)
- Trasmettitore con sensore a cavo (n°. 30.3255.02)
- Trasmettitore (n°. 30.3250.02)
- Istruzioni per l'uso

### 3. Utilizzi e vantaggi del vostro nuovo apparecchio

- Controllo doppio della temperatura, raggio d'azione max. 100 m:
  - 1 x trasmettitore per il monitoraggio della temperatura esterna o interna
  - 1 x trasmettitore con sensore di temperatura a cavo impermeabile, ideale per frigorifero, congelatore, acquario, piscina e laghetto
- Valori massimi e minimi con precisazione dell'orario e della data
- Allarme programmabile con registrazione
- Indicatore della tendenza

## Termometro radiocontrollato

- Orologio radiocontrollato con giorno della settimana e data (in 6 lingue)
- Con supporto pieghevole o per il montaggio a parete con il foro per sospensione o due magneti

### 4. Per la vostra sicurezza

- Il prodotto è adatto esclusivamente agli utilizzi di cui sopra.
- Non utilizzate il prodotto in maniera diversa da quanto descritto in queste istruzioni.



#### AVVERTENZA

- Tenere i dispositivi e le batterie lontano dalla portata dei bambini.
- Le piccole parti possono essere ingerite dai bambini (sotto i tre anni)

**Termometro radiocontrollato****ATTENZIONE**

- Non sono consentite riparazioni, alterazioni o modifiche non autorizzate del dispositivo.
- Non esporre l'apparecchio a temperature estreme, vibrazioni e urti.
- Per pulire l'apparecchio utilizzare solo un panno morbido leggermente inumidito. Non usare solventi o abrasivi.
- La stazione base è adatta solo per uso interno. Proteggere dall'umidità!
- I trasmettitori sono resistenti agli spruzzi d'acqua. Solo il sensore a cavo è impermeabile.

**5. Componenti****Stazione base (ricevitore)****A: Display (Fig. 1):****Informazioni trasmettitore 1 (con cavo)**

- A 1:** Simbolo della batteria  
**A 2:** Valore limite superiore  
**A 3:** Allarme  
**A 4:** Valore limite inferiore  
**A 5:** Visualizzazione della temperatura  
**A 6:** Simbolo di ricezione  
**A 7:** Frecce di tendenza

**Informazioni trasmettitore 2**

- A 8:** Visualizzazione della temperatura  
**A 9:** Simbolo di ricezione  
**A 10:** Valore limite inferiore  
**A 11:** Allarme  
**A 12:** Valore limite superiore  
**A 13:** Simbolo della batteria

**Termometro radiocontrollato****A 14:** Frecce di tendenza**Segmento orologio e data**

- A 15:** Simbolo della batteria della stazione base  
**A 16:** Simbolo della ricezione del segnale DCF  
**A 17:** Orologio  
**A 18:** Giorno della settimana  
**A 19:** Data

**B: Tasti (Fig. 2):**

- B 1:** Tasto **SET**  
**B 2:** Tasto **-/MIN**  
**B 3:** Tasto **MAX/+**  
**B 4:** Tasto **ALARM**

**C: Struttura esterna (Fig. 2-3):**

- C 1:** Supporto (pieghevole)  
**C 2:** Foro di sospensione

- C 3:** Vano batteria  
**C 4:** 2 magneti

**Trasmettitore 1 (con cavo)****D: Display (Fig. 4):**

- D 1:** Canale 1/2/3  
**D 2:** Segnale di trasmissione  
**D 3:** Simbolo della batteria del trasmettitore  
**D 4:** Temperatura

**E: Struttura esterna (Fig. 4):**

- E 1:** Vano batteria  
**E 2:** Supporto per il montaggio a parete o di appoggio  
**E 3:** Incavo per il supporto per il montaggio a parete  
**E 4:** Sensore a cavo (installato in modo permanente)

**F: Tasti nel vano batteria (Fig. 4):**

- F 1:** Tasto **TX**  
**F 2:** Interruttore **1 2 3** di selezione canali

## Termometro radiocontrollato

### Trasmettitore 2

#### Come trasmettitore 1 (senza cavo)

### 6. Messa in funzione

#### 6.1 Inserire le batterie

- Posizionare gli apparecchi su un tavolo ad una distanza di circa 1,5 metri l'uno dell'altro. Tenerli lontano da eventuali fonti di interferenza (dispositivi elettronici e impianti radio).
- Aprire il vano batteria del trasmettitore 1 (con cavo) e inserire due batterie nuove tipo AA da 1,5 V, rispettando le corrette polarità. Tutti i segmenti LCD appaiono brevemente. Sul display appare la temperatura. L'interruttore è posizionato sul canale 1.
- Richiudere il vano batteria.
- Ripetere il processo per il trasmettitore 2. L'interruttore è posizionato sul canale 2.
- Aprire il vano batteria della stazione base.

- Inserire due batterie nuove tipo AAA da 1,5 V, rispettando le corrette polarità. Viene emesso un breve segnale acustico e tutti i segmenti appaiono brevemente.
- Richiudere il vano batteria.

#### 6.2 Ricezione dei trasmettitori

- La stazione base prova a ricevere i valori di due trasmettitori. I simboli di ricezione lampeggiano sul display.
- Quando la ricezione è avvenuta con successo, i valori di temperatura dei trasmettitori 1 e 2 e i simboli di ricezione vengono visualizzati in modo continuo sul display della stazione base.
- Se non si riceve la temperatura, sul display della stazione base resta visualizzata "-,-". Controllare le batterie e riprovare di nuovo.

## Termometro radiocontrollato

- È possibile avviare la ricezione manualmente. Tenere premuto il tasto **MAX/+** della stazione base per 5 secondi. I simboli di ricezione lampeggiano sul display.
- Premere il tasto **TX** nel vano batteria dei trasmettitori. Il trasferimento dei dati ha luogo immediatamente e, se eseguito correttamente, i valori di temperatura vengono visualizzati sulla stazione base.

#### 6.3 Ricezione del segnale radio DCF

- Dopo la ricezione dei trasmettitori, l'orologio prova a ricevere il segnale radio e il simbolo della ricezione del segnale DCF inizia a lampeggiare.
- Se il codice dell'ora è stato ricevuto dopo 3-10 minuti, l'ora radiocontrollata, la data, il giorno della settimana e il simbolo della ricezione del segnale DCF vengono visualizzati sul display in modo fisso.
- È possibile avviare la ricezione manualmente. Tenere premuto per 5 secondi il tasto **-/MIN**. Il simbolo della ricezione del segnale DCF lampeggia.

- La ricezione del segnale DCF avverrà tutti i giorni alle ore 1:00, 2:00 e 3:00. Se la ricezione non è avvenuta con successo, verranno eseguiti tentativi alle 4.00 e alle 5.00.
- Nel caso in cui l'orologio non riesca a ricevere il segnale DCF (a causa di disturbi, della distanza di trasmissione, ecc.), l'ora può essere impostata manualmente.
- L'orologio funziona come un normale orologio al quarzo (vedi: "Impostazioni manuali").

#### Indicazione per la ricezione dell'ora radiocontrollata

- L'ora viene trasmessa da un orologio atomico vicino Francoforte con un segnale a frequenza DCF - 77 (77,5 kHz) entro un raggio di 1.500 km. Il vostro orologio radiocontrollato riceve il segnale e lo converte per visualizzare l'ora precisa. Anche il passaggio tra ora solare e ora legale è automatico.

## Termometro radiocontrollato

- Durante le ore notturne, le interferenze dovute ad agenti atmosferici sono normalmente meno influenti. Una singola ricezione giornaliera è sufficiente a mantenere la deviazione al di sotto di un secondo. In casi estremi si consiglia di sistemare l'unità vicino ad una finestra.

### 7. Uso

#### 7.1 Impostazioni manuali

- Tenere premuto il tasto **SET** per tre secondi per passare alla modalità di impostazione.
- Il primo valore regolabile lampeggia sul display.
- Utilizzare il tasto **MAX/+** o **-/MIN** per effettuare l'impostazione desiderata.
- Premere il tasto **SET** per confermare l'impostazione e passare al valore successivo.
- L'ordine è il seguente:

- Lingua nella quale verrà indicato il giorno della settimana (predefinito: DE)
- Ricezione del segnale radio DCF ON/OFF (predefinito: DCF ON)
- Fuso orario -12/+12 (predefinito: ZONE 00)
- Ore (HOURS), minuti (MINUTES)
- Anno (YEAR), mese (MONTH), data (DAY)
- Tenere premuto il tasto **MAX/+** e **-/MIN** in modalità impostazione per procedere velocemente. L'apparecchio esce automaticamente dalla modalità impostazione se non si preme alcun tasto per più di 20 secondi.

#### 7.1.1 Impostazione della lingua per il giorno della settimana

- In modalità impostazione è possibile impostare la lingua per il giorno della settimana: Tedesco (DE), inglese (GB), francese (FR), italiano (IT), spagnolo (ES) o olandese (DU).

## Termometro radiocontrollato

### 7.1.2 Ricezione DCF

- La ricezione DCF è attiva per impostazione predefinita (DCF ON). Dopo l'avvenuta ricezione del segnale DCF non è necessaria alcuna regolazione manuale dell'ora.
- Se la ricezione del segnale radio è disattivata (DCF OFF) è necessario impostare l'ora e la data manualmente. Il fuso orario non appare.
- Se il segnale DCF è attivato, in caso di corretta ricezione del segnale DCF, l'ora impostata in modo manuale viene sostituita.

### 7.1.3 Impostazione del fuso orario

- In modalità di impostazione è possibile effettuare la correzione del fuso orario.
- La correzione del fuso orario è attiva dove è possibile ricevere il segnale DCF ma il fuso orario differisce da quello tedesco (ad esempio, +1 = un'ora dopo).

### 7.2 Funzione massima/minima

- Premendo il tasto **-/MIN** in modalità normale, è possibile richiamare le temperature minime misurate (MIN) del trasmettitore 1 e del trasmettitore 2, una dopo l'altra, dall'ultimo reset, con indicazione di ora e data della memorizzazione. Premere nuovamente il tasto **-/MIN** per tornare alla visualizzazione in modalità normale.
- Ripetere il processo con il tasto **MAX/+** per i valori massimi (MAX).
- L'apparecchio esce automaticamente dalla modalità MAX/MIN se non si preme alcun tasto per più di 20 secondi.
- Tenendo premuto il tasto **SET** durante la visualizzazione dei valori massimi o minimi. I valori vengono cancellati singolarmente e viene ripristinato il valore attuale.

## Termometro radiocontrollato

### 8. Funzioni di allarme

#### 8.1 Impostazione dell'allarme

- Tenere premuto il tasto **ALARM** per tre secondi per passare alla modalità di impostazione dell'allarme.
  - Hi ALARM SENSOR 1 viene visualizzato e sul display lampeggia OFF (predefinita).
  - Per attivare la funzione dell'allarme premere il tasto **SET. ON** e il limite superiore (40°C predefinito o l'ultimo limite superiore di temperatura impostato) lampeggiano.
  - Utilizzare i tasti **MAX/+** e **-/MIN** per impostare il limite superiore desiderato per il sensore 1 mentre l'indicazione lampeggia.
  - Premere il tasto **ALARM** per confermare l'impostazione e passare al valore successivo.
  - L'ordine è il seguente:
    - Hi ALARM SENSOR 1
    - Lo ALARM SENSOR 1
- Hi ALARM SENSOR 2
  - Lo ALARM SENSOR 2
- Se non vuoi impostare un allarme, premi nuovamente il tasto **ALARM** per passare all'allarme successivo.
  - **Nota: un limite inferiore (Lo Alarm) non può essere impostato al di sopra dell'impostazione corrente del limite superiore (Hi Alarm), anche se il limite superiore è disattivato (OFF), e viceversa (Lo Alarm < Hi Alarm, Hi Alarm > Lo Alarm).**
  - Per tornare alla visualizzazione dei valori attuali, premere ancora una volta il tasto **ALARM**.
  - Quando l'allarme è attivato, i simboli di allarme corrispondenti appaiono sul display.
  - Per disattivare nuovamente un allarme attivo (stato "ON"), selezionare il valore limite di allarme desiderato (come descritto sopra). Premere il tasto **SET**. Sul display appare OFF e il valore limite scompare.

## Termometro radiocontrollato

### 8.2 Caso di allarme

- In caso di allarme il corrispondente simbolo (limite di allarme superiore o inferiore) lampeggia e viene emesso un allarme permanente. Dopo 20 secondi, l'allarme suona di nuovo 3 volte al minuto fino a che il valore non rientra all'interno dei valori limite.
- Spegnerne il segnale acustico con un tasto qualsiasi.
- Il simbolo dell'allarme continua a lampeggiare finché persiste la condizione di allarme.

### 8.3 Cronologia degli allarmi

- Questo apparecchio memorizza l'ultimo caso di allarme Hi/Lo per il sensore 1 e il sensore 2, con indicazione di ora e data della memorizzazione. Premendo brevemente il tasto **ALARM**, è possibile richiamare la cronologia degli allarmi uno dopo l'altro.
- Se non c'è stato un allarme, viene visualizzato No ALARM per 5 secondi.

- Tenendo premuto il tasto **-/MIN** durante la visualizzazione del caso di allarme per cancellare la registrazione.

### 9. Freccie di tendenza

- Le frecce di tendenza indicano se i valori di temperatura sono in aumento o in discesa negli ultimi 15 minuti. In assenza di cambiamento, la freccia della tendenza non viene visualizzata.

### 10. Montaggio

- Se volete utilizzare i trasmettitori all'aperto, cercare un luogo ombreggiato e al riparo dalla pioggia. La luce diretta del sole falsifica la misurazione e una superficie costantemente bagnata sforza inutilmente le componenti elettroniche.
- Il sensore a cavo impermeabile è ideale per misurare la temperatura di un frigorifero, un congelatore, un acquario, un terrario, piscina o laghetto.

## Termometro radiocontrollato

- Prima dell'installazione finale, verificare se il trasferimento dei valori di misura dal trasmettitore situato nel luogo desiderato alla stazione base nel soggiorno ha luogo correttamente.
- Evitare l'installazione in prossimità di altri apparecchi elettrici (televisori, computer, cellulari). In caso di pareti spesse, in particolare con parti metalliche, il raggio d'azione del trasmettitore (max. 100 m) potrà ridursi notevolmente.
- Per montare il trasmettitore a parete, avvitare il supporto alla parete e inserire il trasmettitore nel supporto.

### 11. Sostituzione delle batterie

- Cambiare le batterie della stazione base o dei trasmettitori, se il simbolo della batteria corrispondente appare sul display.

- **Attenzione:** dopo aver sostituito le batterie è necessario ristabilire il contatto tra i trasmettitori e la stazione base, pertanto riavviate i dispositivi secondo le istruzioni oppure avviate manualmente la ricerca del trasmettitore.

### 12. Guasti

| Problema  | Risoluzione del problema  |
|---|---|
| Nessuna indicazione sul display della stazione base/del trasmettitore | <ul style="list-style-type: none"> <li>→ Inserire le batterie rispettando le corrette polarità</li> <li>→ Sostituire le batterie</li> </ul> |
| Nessuna ricezione del trasmettitore                                   | <ul style="list-style-type: none"> <li>→ Nessun trasmettitore installato</li> <li>→ Avviare la ricerca manuale dei trasmettitori</li> </ul> |





## Termometro radiocontrollato

- Controllare le batterie del trasmettitore (utilizzare solo batterie e batterie ricaricabili con una tensione di 1,5V)
- Riavviare il trasmettitore e la stazione base secondo le istruzioni
- Cercare nuove posizioni per il trasmettitore e/o la stazione base
- Diminuite la distanza tra il trasmettitore e la stazione base
- Eliminare fonti di interferenza

Nessuna ricezione DCF

- Attivare (ON) la ricezione radio DCF nella modalità impostazioni
- Attendere il tentativo notturno di ricezione
- Cambiare la posizione (fattori di disturbo)
- Riavviare il dispositivo secondo le istruzioni
- Impostare manualmente l'ora

Indicazione non corretta → Sostituire le batterie

Qualora il vostro apparecchio continui a non funzionare nonostante queste procedure, rivolgetevi al rivenditore presso il quale lo avete acquistato.

### 13. Smaltimento

Questo prodotto e il suo imballaggio sono stati realizzati utilizzando materiali e componenti di alta qualità che possono essere riciclati e riutilizzati. Questo riduce i rifiuti e protegge l'ambiente.

Smaltire gli imballaggi in modo ecologico attraverso i sistemi di raccolta in vigore.



#### Smaltimento del dispositivo elettrico

Rimuovere dal dispositivo le batterie e le batterie ricaricabili estraibili e smaltirle separatamente. Questo apparecchio è etichettato in conformità alla Direttiva UE sullo smaltimento delle apparecchiature elettriche ed elettroniche (WEEE).

**Termometro radiocontrollato**

Questo prodotto non deve essere smaltito insieme ai rifiuti domestici. Il consumatore è tenuto a consegnare il vecchio apparecchio presso un punto di raccolta per lo smaltimento di apparecchiature elettriche ed elettroniche ai fini di uno smaltimento ecologico. La restituzione è gratuita. Osservare i regolamenti in vigore!

**Smaltimento delle batterie**

È assolutamente vietato gettare le batterie e le batterie ricaricabili tra i rifiuti domestici. Contengono sostanze tossiche che possono danneggiare l'ambiente e la salute se smaltite in modo improprio. In qualità di consumatori, siete tenuti per legge a consegnare le batterie usate al negoziante o ad altri enti preposti al riciclaggio in conformità alle vigenti disposizioni nazionali o locali, ai fini di uno smaltimento ecologico.

La restituzione è gratuita.

Le sigle dei metalli pesanti contenuti sono:  
Cd=cadmio, Hg=mercurio, Pb=piombo

**14. Dati tecnici****Stazione base**

|                    |                                       |
|--------------------|---------------------------------------|
| Alimentazione      | 2 batterie AAA da 1,5 V (non fornite) |
| Dimensioni esterne | 118 x 20 (42) x 74 mm                 |
| Peso               | 85 g (solo apparecchio)               |

**2 x trasmettitori**

|               |  |
|---------------|--|
| Alimentazione | 2 batterie AA da 1,5 V ciascuno (non fornite)<br>Raccomandiamo batterie alcaline |
|---------------|--|

**Termometro radiocontrollato**

|  |  |
|--|--|
| Campo di misura temperatura                | -40°C ...60°C                              |
| Risoluzione                                | 0,1 °C                                     |
| Precisione                                 | ±1°C da 0°C...+50°C,<br>altrimenti ±1,5 °C |
| Raggio d'azione                            | ca. 100 metri al massimo                   |
| Frequenza di trasmissione                  | 433 MHz                                    |
| Massima potenza a radiofrequenza trasmessa | < 10mW                                     |
| Cat. n. 30.3255.02                         | Cavo ca. 2 m                               |
| Dimensioni esterne                         | 48 (54) x 26 (44)<br>x 129 (135) mm        |
| Peso                                       | 62 g (solo apparecchio)                    |

È vietata la pubblicazione delle presenti istruzioni o di parti di esse senza una precedente autorizzazione della TFA Dostmann. I dati tecnici corrispondono allo stato del prodotto al momento della stampa e possono cambiare senza preavviso. È possibile trovare dati tecnici e informazioni aggiornate sul prodotto inserendo il numero di articolo sul nostro sito.

**Dichiarazione di conformità UE**

Il fabbricante, TFA Dostmann, dichiara che il tipo di apparecchiatura radio 30.3073 è conforme alla direttiva 2014/53/UE. Il testo completo della dichiarazione di conformità UE è disponibile al seguente indirizzo Internet: [www.tfa-dostmann.de/service/downloads/ce](http://www.tfa-dostmann.de/service/downloads/ce)

**www.tfa-dostmann.de**

E-Mail: [info@tfa-dostmann.de](mailto:info@tfa-dostmann.de)

TFA Dostmann GmbH & Co.KG, Zum Ottersberg 12,  
97877 Wertheim, Germania



## Draadloze thermometer

Hartelijk dank dat u voor dit apparaat van TFA hebt gekozen.

### 1. Voordat u met het apparaat gaat werken

- Lees de gebruiksaanwijzing aandachtig door.
- Gebruik het product niet anders dan in deze handleiding is aangegeven.
- Door rekening te houden met wat er in de handleiding staat, vermijdt u ook beschadigingen van het product en riskeert u niet dat uw wettelijke rechten door verkeerd gebruik niet meer gelden. Voor schade die wordt veroorzaakt doordat u geen rekening houdt met de handleiding aanvaarden wij geen aansprakelijkheid.
- Volg met name de veiligheidsinstructies op!
- Deze gebruiksaanwijzing goed bewaren a.u.b.!

### 2. Levering

- Draadloze thermometer (basisapparaat)
- Zender met kabelsensor (cat.-nr. 30.3255.02)
- Zender (cat.-nr. 30.3250.02)
- Gebruiksaanwijzing

### 3. Toepassing en alle voordelen van uw nieuwe apparaat in één oogopslag

- Voor 2-voudige temperatuurcontrole, reikwijdte maximaal 100 m
  - 1 x zender waarmee u de binnen of buitentemperatuur kunt controleren
  - 1 x zender met waterdichte temperatuur-kabelsensor, ideaal voor koelkast, diepvriezer, aquarium, zwembad en vijver
- Maximum- en minimumwaarden met bijbehorende tijd en datum van opslag
- Programmeerbare temperatuur alarmfunctie met registratie



## Draadloze thermometer

- Trendweergave
- Radiografische klok met weekdag en datum (6 talen)
- Met uitklapbare standaard of voor wandmontage met hanger of twee magneten

### 4. Voor uw veiligheid

- Het product is uitsluitend geschikt voor de hierboven beschreven doeleinden.
- Gebruik het product niet anders dan in deze handleiding is aangegeven.



#### WAARSCHUWING

- Houd de apparaten en de batterijen buiten de reikwijdte van kinderen.
- Het apparaat bevat kleine onderdelen, die door kinderen (jonger dan drie jaren) ingeslikt kunnen worden.



- Batterijen bevatten zuren die de gezondheid schaden. Het inslikken van batterijen kan levensgevaarlijk zijn. Als een batterij wordt ingeslikt, kan dit binnen 2 uur tot ernstige interne brandwonden en tot fataal letsel leiden. Als u denkt dat de batterijen zijn ingeslikt of in het lichaam terecht zijn gekomen, dient u onmiddellijk medische hulp te zoeken.
- Batterijen niet in het vuur gooien, niet kortsluiten, niet uit elkaar halen of opladen. **Kans op explosie!**
- Zwakke batterijen moeten zo snel mogelijk worden vervangen om lekkage van de batterijen te voorkomen. Let op de juiste polariteit bij het plaatsen van de batterijen. Gebruik nooit tegelijkertijd oude en nieuwe batterijen of batterijen van een verschillend type. Verwijder de batterijen, als u het apparaat langere tijd niet gebruikt. Als een batterij heeft gelekt, vermijd dan contact met de huid, ogen en slijmvliezen. Spoel in geval van contact met batterijzuur de desbetreffende plekken onmiddellijk af met water en raadpleeg een arts.

## Draadloze thermometer



### LET OP

- Het eigenmachtig repareren, verbouwen of veranderen van het apparaat is niet toegestaan.
- Stel het apparaat niet bloot aan extreme temperaturen, trillingen en schokken.
- Maak het apparaat met een zachte, enigszins vochtige doek schoon. Geen schuur- of oplosmiddelen gebruiken!
- Het basisapparaat is alleen geschikt voor het gebruik in binnenruimtes. Tegen vocht beschermen.
- De zenders zijn tegen spatwater beschermd. Alleen de kabelsensor is waterdicht.

### 5. Onderdelen

#### Basisapparaat (ontvanger)

##### A: Display (Fig. 1):

##### Informatie zender 1 (met kabel)

- A 1:** Batterijsymbool
- A 2:** Bovenste grenswaarde
- A 3:** Alarm
- A 4:** Onderste grenswaarde
- A 5:** Temperatuuraanduiding
- A 6:** Ontvangtsymbool
- A 7:** Trendpijlen

##### Informatie zender 2

- A 8:** Temperatuuraanduiding
- A 9:** Ontvangtsymbool
- A 10:** Onderste grenswaarde
- A 11:** Alarm
- A 12:** Bovenste grenswaarde
- A 13:** Batterijsymbool

## Draadloze thermometer

### A 14: Trendpijlen

#### Segment tijd met datum

- A 15:** Batterijsymbool voor basisapparaat
- A 16:** DCF ontvangtsymbool
- A 17:** Tijd
- A 18:** Weekdag
- A 19:** Datum

#### B: Toetsen (Fig. 2):

- B 1:** **SET** toets
- B 2:** **-/MIN** toets
- B 3:** **MAX/+** toets
- B 4:** **ALARM** toets

#### C: Behuizing (Fig. 2-3):

- C 1:** Standaard (uitklapbaar)
- C 2:** Ophangstelsel

- C 3:** Batterijvak
- C 4:** 2 magneten

#### Zender 1 (met kabel)

##### D: Display (Fig. 4):

- D 1:** Kanaal 1/2/3
- D 2:** Transmissie signaal
- D 3:** Batterijsymbool voor zender
- D 4:** Temperatuur

#### E: Behuizing (Fig. 4):

- E 1:** Batterijvak
- E 2:** Standaard voor bevestigen aan een muur of plaatsen op een tafel
- E 3:** Uitsparingen voor de houder voor bevestigen aan een muur
- E 4:** Kabelsensor (vast geïnstalleerd)

## Draadloze thermometer

**F: Toetsen in het batterijvak (Fig. 4):**

**F 1: TX** toets

**F 2: 1 2 3** schuifschakelaar voor de kanaalselectie

### Zender 2

Zoals zender 1, zonder kabel

## 6. Inbedrijfstelling

### 6.1 Plaatsen van de batterijen

- Leg de apparaten op een afstand van ca. 1,5 meter van elkaar op een tafel. Vermijd de nabijheid tot eventuele stoorbronnen (elektronische apparaten en radiografische installaties).
- Open het batterijvak van zender 1 (met kabel) en plaats er twee nieuwe batterijen 1,5 V AA met de juiste polariteit. Alle segmenten verschijnen kort. De temperatuur verschijnt op het display. De schuifschakelaar is ingesteld op kanaal 1.
- Sluit het batterijvak weer.

- Herhaal deze procedure voor de zender 2. De schuifschakelaar is ingesteld op kanaal 2.
- Open het batterijvak van het basisapparaat.
- Plaats er twee nieuwe batterijen 1,5 V AAA in. Batterijen in de juiste poolrichting plaatsen. U hoort een signaal en alle segmenten van het scherm verschijnen kort.
- Sluit het batterijvak weer.

### 6.2 Ontvangst van de zenders

- Het basisapparaat probeert de meetwaarden van de twee zenders te ontvangen. De ontvangtsymbolen knipperen op het display.
- Is de ontvangst geslaagd, verschijnen de temperatuurwaarden van zender 1 en 2 en de ontvangtsymbolen worden permanent op het display van het basisstation weergegeven.
- Als de temperatuur niet wordt ontvangen, blijft „-.-” op het display staan. Test de batterijen en begin opnieuw.

(NL)

## Draadloze thermometer

- U kunt de ontvangst ook handmatig starten. Houdt de **MAX/+** toets op het basisapparaat 5 seconden ingedrukt. De ontvangtsymbolen knipperen op het display.
- Druk op de **TX** toets in het batterijvak van de zenders. De overdracht van de gegevens vindt direct plaats en bij succesvol ontvangst verschijnen de temperatuurwaarden op het display van het basisapparaat.

### 6.3 Ontvangst van het DCF-tijdsignaal

- Na de ontvangst van de zenders probeert de klok nu het tijdsignaal te ontvangen en het DCF-ontvangtsymbool knippert.
- Als na 3-10 minuten de ontvangst succesvol is, verschijnt de zendergestuurde tijd, de datum, de weekdag en het DCF-ontvangtsymbool permanent op het display.

(NL)

- U kunt de DCF-ontvangst ook handmatig starten. Druk op de **-/MIN** toets en houd deze 5 seconden lang ingedrukt. Het DCF-ontvangtsymbool knippert.
- Het DCF-signaal wordt dagelijks om 1:00, 2:00 en 3:00 uur 's morgens ontvangen. Is de ontvangst niet geslaagd, probeert de klok om 4:00 en 5:00 uur een signaal te krijgen.
- Als de zendergestuurde klok geen DCF-signaal ontvangt (wegens storingen, afstand, enz.), kunt u de tijd ook handmatig instellen.
- De klok werkt dan als een gewone kwartsklok (zie: „Handmatige instellingen”).

### Aanwijzing voor de ontvangst van de radiografische klok

- De tijd wordt verzonden vanuit een atoomklok bij Frankfurt am Main door een DCF-77 (77,5 kHz) frequentiesignaal met een bereik van ca. 1.500 km.

## Draadloze thermometer

Uw zendergestuurde klok ontvangt dit signaal en zet het om in de precieze tijd. Zelfs de overgang van zomer- naar wintertijd gebeurt automatisch.

- 's Nachts zijn er over het algemeen minder atmosferische storingen. Eén enkel ontvangst per dag is voldoende om de tijdsafwijking onder 1 seconde te houden. In extreme gevallen is het aan te bevelen, het toestel dichterbij het raam te zetten.

## 7. Bediening

### 7.1 Handmatige instellingen

- Druk op de **SET** toets en houd deze drie seconden ingedrukt, om in de instelmodus te komen.
- De eerste instelbare waarde knippert op het display.
- Gebruik de **MAX/+** of **-/MIN** toets om de gewenste instelling te bepalen.
- Druk op de **SET** toets om de instelling te bevestigen en naar de volgende waarde te gaan.

- De volgorde is als volgt:
  - Taalinstelling voor de weekdays (standaardinstelling: DE)
  - DCF ontvangst ON/OFF (standaardinstelling: DCF ON)
  - Tijdzone -12/+12 (standaardinstelling: ZONE 00)
  - Uren (HOURS), minuten (MINUTES)
  - Jaar (YEAR), maand (MONTH), dag (DAY)
- Houdt de **MAX/+** en **-/MIN** toets in de overeenkomstige instelmodus ingedrukt en u komt in de snelle modus. Het apparaat verlaat automatisch de instelmodus, als er langer dan 20 seconden geen toets wordt ingedrukt.

#### 7.1.1 Taalinstelling voor de weekdays

- In de instelmodus kunt u tussen de taalkeuze voor de weekday kiezen: Duits (DE), Engels (GB), Frans (FR), Italiaans (IT), Spaans (ES) of Nederlands (DU).

(NL)

## Draadloze thermometer

### 7.1.2 DCF-ontvangst

- Normaal is de standaard DCF-ontvangst ingeschakeld (DCF ON) en na succesvol ontvangst van het DCF-signaal is een handmatige tijdstelling niet nodig.
- Nadat u de ontvangst gedeactiveerd heeft (DCF OFF), moet u de tijd en de datum handmatig instellen. Op het display verschijnt geen tijdzone.
- Bij geactiveerde DCF-ontvangst wordt de handmatig ingestelde tijd overschreven als de ontvangst succesvol is.

### 7.1.3 Instelling van de tijdzone

- In de instelmodus kunt de tijdzone corrigeren.
- Een correctie van de tijdzone is vereist wanneer het DCF-signaal wel kan worden ontvangen, maar de tijdzone van de DCF-tijd afwijkt (bijvoorbeeld, +1 = één uur later).

(NL)

### 7.2 Maximum/Minimum-functie

- Door in de normale modus op de **-/MIN** toets te drukken, kunt u de minimum (MIN) waarden van zender 1 en zender 2 na elkaar oproepen, sinds de laatste reset, met aanduiding van de tijd en datum van de opslag. Druk nog eens op de **-/MIN** toets om naar de normale modus terug te keren.
- Herhaal de procedure met de **MAX/+** toets om de maximumwaarden op te vragen (MAX).
- Het apparaat verlaat automatisch de MAX/MIN modus, als er langer dan 20 seconden geen toets wordt ingedrukt.
- Druk op de **SET** toets en houd deze ingedrukt, wanneer op het display de maximum- of minimumwaarden verschijnen. De waarden worden individueel gewist en op de actuele waarde teruggezet.

## Draadloze thermometer

### 8. Alarmfuncties

#### 8.1 Alarminstelling

- Houdt u de **ALARM** toets drie seconden ingedrukt om in de alarminstelmood te komen.
- Hi ALARM SENSOR 1 verschijnt op het display en OFF (standaardinstelling) knippert.
- Voor activeren van het alarm druk op de **SET** toets. ON en de temperatuurbovengrens (40 °C standaardinstelling of de laatst ingestelde temperatuurbovengrens) knipperen op het display.
- Druk op de **MAX/+** en **-/MIN** toets om de gewenste bovengrens voor sensor 1 in te stellen zo lang de weergave knippert.
- Druk op de **ALARM** toets om de instelling te bevestigen en naar de volgende waarde te gaan.
- De volgorde is als volgt:
  - Hi ALARM SENSOR 1
  - Lo ALARM SENSOR 1

- Hi ALARM SENSOR 2
- Lo ALARM SENSOR 2

- Indien u dit alarm niet wenst in te stellen, druk dan nogmaals op de **ALARM** toets om naar het volgende alarm te gaan.
- **Opmerking: Een ondergrens (Lo Alarm) kan niet worden ingesteld boven de huidige instelling van de bovengrens (Hi Alarm), zelfs als de bovengrens is uitgeschakeld (OFF), en omgekeerd (Lo Alarm < Hi Alarm, Hi Alarm > Lo Alarm).**
- Druk nog eens op de **ALARM** toets om het display met de actuele waarden te verkrijgen.
- Bij geactiveerd alarm verschijnen het bijbehorende alarmsymbolen op het display
- Om een actief alarm (status „ON”) weer te deactiveren, kiest u de gewenste alarmgrenswaarde (zoals hierboven beschreven). Druk op de **SET** toets. „OFF” verschijnt op het display en de grenswaarde verdwijnt.

(NL)

## Draadloze thermometer

### 8.2 Geval van een alarm

- In het geval van een alarm knippert het desbetreffende symbool (bovenste of onderste alarmwaarde) en u hoort een permanent alarm. Na 20 seconden gaat het alarm opnieuw 3 keer per minuut af, zo lang de grenswaarde nog over- c.q. onderschreden is.
- Het alarm kunt u met een willekeurige toets beëindigen.
- Het alarmsymbool knippert, zo lang de alarmtoestand bestaat.

### 8.3 Vroegere alarmen

- Het apparaat slaat de laatste Hi/Lo alarm voor sensor 1 en sensor 2 op, met aanduiding van opslagtijd en -datum. Druk kort op de **ALARM** toets om alle vroegere alarmen na elkaar op te vragen.
- Als er nog geen alarm is geweest, wordt gedurende 5 seconden NoALARM weergegeven.

(NL)

- Houd de **-/MIN** toets ingedrukt terwijl het alarm wordt weergegeven om de registratie te verwijderen.

### 9. Trendpijlen

- De trendpijlen geven aan of de waarden voor temperatuur in de laatste 15 minuten stijgen of dalen.
- Bij gelijkblijvende waarden wordt niets aangetoond.

### 10. Montage

- Zoek buitenshuis een schaduwrijke en een tegen regen beschermde plaats uit voor de zenders. Direct zonlicht vervalst de meetwaarden en continue vochtigheid belast de elektronische componenten onnodig.
- De waterdichte kabelsensor is ideaal voor het meten van de temperatuur van een koelkast, vriezer, aquarium, terrarium, zwembad en vijver.

## Draadloze thermometer

- Controleer voor de definitieve installatie of een overdracht van de meetwaarden van de zender op de gewenste opstellingsplaats naar het basisapparaat in de woonruimte plaatsvindt.
- Vermijd de nabijheid van andere elektrische apparaten (televisie, computer, radiografische telefoons). Massieve wanden, in het bijzonder met metalen delen, kunnen de reikwijdte van de zender (max. 100 m) aanzienlijk beperken.
- Om de zender aan de muur te bevestigen, schroeft u de houder aan de muur en klikt u de zender in de houder.

### 11. Batterijwissel

- Vervang de batterijen van het basisapparaat of de zenders als het desbetreffende batterijsymbool op het display verschijnt.

- **Attentie:**  
Bij een batterijwissel moet het contact tussen de zenders en het basisapparaat weer worden hersteld – dus altijd alle apparaten opnieuw volgens de handleiding in bedrijf stellen of handmatig de zenders zoeken.

### 12. Storingswijzer

| Probleem                                   | Oplossing  |
|--|--|
| Geen indicatie op het basisapparaat/zender | → Batterij in de juiste poolrichtingen plaatsen<br>→ Vervang de batterijen |
| Geen zender ontvangst<br>Indicatie "- . -" | → Geen zender geïnstalleerd<br>→ Handmatig de zenders zoeken               |

(NL)

## Draadloze thermometer

- Controleer de batterijen van de zender (gebruik alleen batterijen/accu's met een spanning van 1,5V)
- Zender en basisapparaat opnieuw volgens de handleiding in bedrijf stellen
- Zoek een andere plaats voor de zender en/of het basisapparaat
- Afstand tussen zender en basisapparaat verminderen
- Verwijder stoorbronnen

### Geen DCF-ontvangst

- Activeer de DCF radio-ontvangst in de instelling (ON)
- Ontvangstpoging in de nacht afwachten
- Positie wijzigen (storingen!)
- Opnieuw volgens de handleiding in bedrijf stellen
- Tijd handmatig instellen

Geen correcte weergave → Vervang de batterijen

Neem contact op met de verkoper bij wie u dit product gekocht heeft als uw apparaat ondanks deze maatregelen nog steeds niet werkt.

### 13. Afvoeren

Dit product en de verpakking zijn vervaardigd van hoogwaardige materialen en onderdelen, die kunnen worden gerecycled en hergebruikt. Dit vermindert afval en spaart het milieu.

Voer de verpakking op milieuvriendelijke wijze af via de daarvoor bestemde inzamelsystemen.



### Afvoeren van het elektrisch apparaat

Verwijder niet vast ingebouwde batterijen en accu's uit het apparaat en voer die gescheiden af.

## Draadloze thermometer

Dit apparaat is gemarkeerd in overeenstemming met de EU-richtlijn (WEEE) over het verwijderen van elektrisch en elektronisch afval.

Dit product mag niet met het huisvuil worden weggegooid. De gebruiker is verplicht om de apparatuur af te geven bij een als zodanig erkende inleverpunt voor het afvoeren van afgedankte elektrische en elektronische apparatuur om een milieuvriendelijk afvoeren te garanderen. Inleveren is gratis. Neem de geldende voorschriften in acht!



### Afvoeren van batterijen

Batterijen en accu's mogen niet met het huisvuil worden weggegooid. Zij bevatten schadelijke stoffen die schadelijk kunnen zijn voor het milieu en de gezondheid indien zij op onjuiste wijze worden afgevoerd.

(NL)

Als consument bent u wettelijk verplicht om gebruikte batterijen en accu's bij uw verkoper in te leveren of naar de daarvoor bestemde inleverpunten volgens de nationale of lokale bepalingen te brengen om een milieuvriendelijk afvoeren te garanderen. Inleveren is gratis.

De benamingen van de zware metalen zijn:  
Cd=cadmium, Hg=kwik, Pb=lood

## 14. Technische gegevens

### Basisapparaat

|                      |   |
|----------------------|---|
| Spanningsvoorziening | Batterijen 2 x 1,5 V AAA (niet inclusief) |
| Afmetingen behuizing | 118 x 20 (42) x 74 mm                     |
| Gewicht              | 85 g (alleen het apparaat)                |

## Draadloze thermometer

(NL)

### 2 x zenders

|   |  |
|---|--|
| Spanningsvoorziening                          | Batterijen 2 x 1,5 V AA voor elk (niet inclusief)<br>Wij bevelen alkaline batterijen |
| Meetbereik temperatuur                        | -40°C ... 60°C   |
| Resolutie                                     | 0,1°C  |
| Precisie                                      | ±1°C (0... 50 °C,<br>anders ±1,5°C   |
| Reikwijdte                                    | Maximaal 100 meter<br>(vrije veld)   |
| Transmissie frequentie                        | 433 MHz  |
| Maximaal radiofrequentie vermogen uitgezonden | < 10mW   |
| Cat. nr. 30.3255.02                           | Kabel ca. 2 m  |

|                      |                                     |
|----------------------|-------------------------------------|
| Afmetingen behuizing | 48 (54) x 26 (44)<br>x 129 (135) mm |
| Gewicht              | 62 g (alleen het apparaat)          |

## Draadloze thermometer

Deze gebruiksaanwijzing of gedeelten eruit mogen alleen met toestemming van TFA Dostmann worden gepubliceerd. De technische gegevens van dit apparaat zijn actueel bij het ter perse gaan en kunnen zonder voorafgaande informatie worden gewijzigd. De nieuwste technische gegevens en informatie over uw product kunt u vinden door het invoeren van het artikelnummer op onze homepage.

### EU-conformiteitsverklaring

Hierbij verklaart TFA Dostmann dat het type radioapparatuur 30.3073 conform is met Richtlijn 2014/53/EU. De volledige tekst van de EU-conformiteitsverklaring kan worden geraadpleegd op het volgende internetadres: [www.tfa-dostmann.de/service/downloads/ce](http://www.tfa-dostmann.de/service/downloads/ce)

### www.tfa-dostmann.de

E-Mail: [info@tfa-dostmann.de](mailto:info@tfa-dostmann.de)

TFA Dostmann GmbH & Co.KG, Zum Ottersberg 12,  
97877 Wertheim, Duitsland

11/22

(NL)

## Termómetro inalámbrico

Muchas gracias por haber adquirido este dispositivo de TFA.

### 1. Antes de utilizar el dispositivo

- **Lea detenidamente las instrucciones de uso.** 
- No emplee el dispositivo de modo distinto al especificado en estas instrucciones.
- Si sigue las instrucciones de uso, evitará que se produzcan daños en el dispositivo y no comprometerá a sus derechos por vicios, previstos legalmente debido a un uso incorrecto. No asumimos responsabilidad alguna por los daños originados por el incumplimiento de estas instrucciones de uso.
- **Tenga en cuenta ante todo las advertencias de seguridad.**
- **Guarde las instrucciones de uso en un sitio seguro.**

(E)

### 2. Entrega

- Termómetro inalámbrico (estación base)
- Transmisor con sensor de cable (Cat.-No. 30.3255.02)
- Transmisor (Cat.-No. 30.3250.02)
- Instrucciones de uso

### 3. Ámbito de aplicación y ventajas de su nuevo dispositivo

- Para el control de la temperatura doble, alcance máximo de 100 m:
  - 1 x transmisor de temperatura para controlar la temperatura exterior o interior
  - 1 x transmisor con cable sensor de temperatura impermeable, ideal para frigorífico, congelador, acuario, piscina y estanque
- Valores máximos y mínimos con indicación de la fecha y la hora de la memorización



## Termómetro inalámbrico

- Alarma de temperatura ajustable con registro
- Indicador de tendencia
- Reloj radiocontrolado con día de la semana y fecha (6 idiomas)
- Con soporte plegable o para montar en la pared con dispositivo de suspensión o dos imanes

### 4. Para su seguridad

- El producto solo es adecuado para el ámbito de aplicación descrito anteriormente.
- No emplee el dispositivo de modo distinto al especificado en estas instrucciones.



#### ADVERTENCIA

- Mantenga los dispositivos y las pilas fuera del alcance de los niños.

- Las piezas pequeñas pueden ser tragadas por los niños (menores de tres años).
- Las pilas contienen ácidos nocivos para la salud y pueden ser peligrosas si se ingieren. Si se ingiere una pila le puede causar dentro de 2 horas, quemaduras internas y llegar a la muerte. Si sospecha que se ha ingerido una pila o ha entrado en el cuerpo de otro modo, busque inmediatamente ayuda médica.
- No tire las pilas al fuego, no las cortocircuite, desmonte ni recargue. **¡Riesgo de explosión!**
- Las pilas con un estado de carga bajo deben cambiarse lo antes posible para evitar fugas. Compruebe que la polaridad sea la correcta al introducir las pilas. No utilice simultáneamente pilas nuevas y usadas o pilas de diferente tipo. Extraiga las pilas si no va a usar el dispositivo por un largo período de tiempo. Evite el contacto del líquido de las pilas con la piel, ojos y mucosas. En caso de contacto, enjuague la zona afectada con agua y acuda al médico sin pérdida de tiempo.

(E)

## Termómetro inalámbrico



### ATENCIÓN

- No está permitido realizar reparaciones, transformaciones o modificaciones por su cuenta en el dispositivo.
- No exponga el dispositivo a temperaturas extremas, vibraciones ni sacudidas extremas.
- Limpie el dispositivo con un paño suave, ligeramente humedecido. ¡No utilice productos abrasivos o disolventes!
- La estación base sólo es apta para el uso en lugares secos bajo techo. ¡Protegerlo de la humedad!
- Los transmisores están protegidos contra las salpicaduras de agua. Sólo el sensor del cable es impermeable.

(E)

## 5. Componentes

### Estación base (receptor)

#### A: Pantalla (Fig. 1):

##### Información transmisor 1 (con cable)

- A 1:** Símbolo de la pila
- A 2:** Valor límite superior
- A 3:** Alarma
- A 4:** Valor límite inferior
- A 5:** Indicación de la temperatura
- A 6:** Símbolo de recepción
- A 7:** Flecha de tendencia

##### Información transmisor 2

- A 8:** Indicación de la temperatura
- A 9:** Símbolo de recepción
- A 10:** Valor límite inferior
- A 11:** Alarma
- A 12:** Valor límite superior
- A 13:** Símbolo de la pila

**Termómetro inalámbrico****A 14:** Flecha de tendencia**Segmento hora y fecha****A 15:** Símbolo de pila para la estación base**A 16:** Símbolo de recepción DCF**A 17:** Hora**A 18:** Día de la semana**A 19:** Fecha**B: Teclas (Fig. 2):****B 1:** Tecla **SET****B 2:** Tecla **-/MIN****B 3:** Tecla **MAX/+****B 4:** Tecla **ALARM****C: Cuerpo (Fig. 2-3):****C 1:** Soporte (desplegable)**C 2:** Dispositivo de suspensión**C 3:** Compartimento de las pilas**C 4:** 2 imanes**Transmisor 1 (con cable)****D: Pantalla (Fig. 4):****D 1:** Canal 1/2/3**D 2:** Señal de transmisión**D 3:** Símbolo de pila para el transmisor**D 4:** Temperatura**E: Cuerpo (Fig. 4):****E 1:** Compartimento de las pilas**E 2:** Soporto para pared o sobremesa**E 3:** Huecos para el soporto para montaje de pared**E 4:** Sensor de cable (instalado permanentemente)**E****Termómetro inalámbrico****F: Teclas en el compartimento de las pilas (Fig. 4):****F 1:** Tecla **TX****F 2:** Interruptor deslizante **1 2 3** para la selección de canal**Transmisor 2****Como transmisor 1 (sin cable)****6. Puesta en marcha****6.1 Introducir las pilas**

- Coloque los dispositivos sobre una mesa a una distancia de 1,5 metros aprox. entre sí. Evite la proximidad de posibles fuentes de interferencias (dispositivos electrónicos y sistemas de radio).
- Abra el compartimento de las pilas del transmisor 1 (con cable) e introduzca dos pilas nuevas 1,5 V AA con la polaridad correcta. Todos los segmentos LCD se muestran brevemente. En la pantalla aparece la temperatura. El interruptor deslizante está en el canal 1.

**E**

- Cierre de nuevo el compartimento de las pilas.
- Repita este procedimiento para el transmisor 2. El interruptor deslizante está en el canal 2.
- Abra el compartimento de las pilas de la estación base.
- Introduzca dos pilas nuevas 1,5 V AAA. Asegúrese que las pilas estén colocadas con la polaridad correcta. Se emite una señal acústica corta y todos los segmentos LCD se muestran brevemente.
- Cierre de nuevo el compartimento de las pilas.

**6.2 Recepción de los transmisores**

- La estación base intenta de recibir los valores de los dos transmisores. Los símbolos de recepción parpadean en la pantalla.
- Si la recepción es exitosa, los valores de temperatura de los transmisores 1 y 2 y los símbolos de recepción se muestran constantemente en la pantalla de la estación base.

## Termómetro inalámbrico

- Si no se recibe la temperatura, "- -" permanece en la pantalla de la estación base. Compruebe las pilas y inicie un nuevo intento.
  - También puede activar la recepción manualmente. Mantenga pulsada la tecla **MAX/+** a la estación base durante 5 segundos. Los símbolos de recepción parpadean en la pantalla.
  - Pulsa la tecla **TX** en el compartimento de las pilas de los transmisores. La transmisión de los datos se realiza inmediatamente y si la recepción es correcta, los valores de temperatura se muestran en la estación base.
- ### 6.3 Recepción de la señal de radio
- Después de la recepción de los transmisores, el reloj está ahora tratando de recibir la señal de radio y el símbolo de recepción DCF parpadea.



## Termómetro inalámbrico

### Indicaciones para la recepción de la hora radiocontrolada

- La transmisión de la hora se realiza por medio de un reloj atómico en las proximidades de Frankfurt am Main por una señal de frecuencia DCF-77 (77,5 kHz) con un alcance de aprox. 1.500 km. Su reloj radiocontrolado recibe la señal, la convierte y muestra siempre la hora exacta. Incluso el cambio de la hora de verano e invierno se produce automáticamente.
- Por las noches las alteraciones atmosféricas suelen ser reducidas. Si además se recibe como mínimo una vez al día, es suficiente para garantizar la precisión y mantener desviaciones inferiores a 1 segundo. En casos extremos se aconseja de emplazar el dispositivo cerca de una ventana.



## 7. Manejo

### 7.1 Ajustes manuales

- Mantenga pulsada la tecla **SET** durante tres segundos para acceder al modo de ajuste.
- El primer valor ajustable parpadea en la pantalla.
- Puede utilizar la tecla **MAX/+** o **-/MIN** para realizar el ajuste deseado.
- Pulse la tecla **SET** para confirmar el ajuste y pasar al valor siguiente.
- La sucesión se indica como sigue:
  - Idioma para el día de la semana (nivel preseleccionado: DE)
  - Recepción DCF ON/OFF (nivel preseleccionado: DCF ON)
  - Zona horaria -12/+12 (nivel preseleccionado: ZONE 00)
  - Hora (HOURS), minutos (MINUTES)
  - Año (YEAR), mes (MONTH), día (DAY)

## Termómetro inalámbrico

- Mantenga pulsada la tecla **MAX/+** y **-/MIN** en el modo de ajuste, accederá a la pasada rápida. El dispositivo sale automáticamente del modo de ajuste si no se presiona ninguna tecla durante 20 segundos.

### 7.1.1 Ajuste del idioma para el día de la semana

- Idioma para el día de la semana: alemán (DE), inglés (GB), francés (FR), italiano (IT), español (ES) o neerlandés (DU).

### 7.1.2 Recepción de DCF

- De manera predeterminada, la recepción DCF está activada (DCF ON) y después de la recepción exitosa de la señal DCF no es necesario un ajuste horario manual.
- Con la recepción desactivada (DCF OFF) debe ajustar la hora y la fecha manualmente. No aparece ninguna zona horaria.

- Si la recepción de la señal de radio está activada y la recepción es correcta el tiempo ajustado manualmente se sobrescribe.

### 7.1.3 Ajuste de la zona horaria

- En el modo de ajuste puede ajustar la corrección de la zona horaria.
- La corrección de la zona horaria es necesaria cuando se puede recibir la señal DCF; la zona horaria es diferente de la hora DCF (por ejemplo: +1 = una hora más tarde).

### 7.2 Función máxima/mínima

- Pulsando la tecla **-/MIN** en el modo normal, se pueden recuperar las temperaturas mínimas medidas (MIN) del transmisor 1 y del transmisor 2, una tras otra, con especificación de la fecha y la hora de la memorización. Pulse otra vez la tecla **-/MIN** para volver al modo normal.

E

## Termómetro inalámbrico

- Repita este procedimiento con la tecla **MAX/+** para consultar los valores máximos (MAX).
- El dispositivo sale automáticamente del modo MAX/MIN si no se presiona ninguna tecla durante 20 segundos.
- Mantenga pulsada la tecla **SET** mientras en la pantalla aparecen los valores máximos o mínimos. Los valores se borrarán individualmente y se volverá a indicar los valores actuales.

## 8. Funciones de alarma

### 8.1 Ajuste de la alarma

- Mantenga pulsada la tecla **ALARM** durante tres segundos para acceder al modo de ajuste de alarma.
- Hi ALARM SENSOR 1 se muestra en la pantalla y OFF (nivel preseleccionado) parpadea.

E

- Para activar la alarma pulse la tecla **SET**. ON y el valor del límite superior (nivel preseleccionado 40°C o el último límite superior de temperatura ajustado) parpadean.
- Ajuste con la tecla **MAX/+** o **-/MIN** el límite superior deseado para el sensor 1, mientras la pantalla parpadea.
- Pulse la tecla **ALARM** para confirmar el ajuste y pasar al valor siguiente.
- La sucesión se indica como sigue:
  - Hi ALARM SENSOR 1
  - Lo ALARM SENSOR 1
  - Hi ALARM SENSOR 2
  - Lo ALARM SENSOR 2
- Si no desea configurar la alarma, pulse de nuevo la tecla **ALARM** para pasar a la siguiente alarma.

## Termómetro inalámbrico

- **Nota: No se puede establecer un límite inferior (Lo Alarm) por encima del ajuste actual del límite superior (Hi alarm), aunque el límite superior esté desactivado (OFF), y viceversa (Lo Alarm < Hi Alarm, Hi Alarm > Lo Alarm).**
- Pulse otra vez la tecla **ALARM** para volver a la indicación de los valores actuales.
- Cuando la alarma está activa, los símbolos de alarma correspondientes aparecen en la pantalla.
- Para volver a desactivar una alarma activa (estado "ON"), seleccione el valor límite de alarma deseado (como se ha descrito anteriormente). Pulse la tecla **SET**. "OFF" aparece y el valor límite desaparece de la pantalla.

### 8.2 Caso de alarma

- En caso de alarma el símbolo correspondiente (valor de alarma superior/inferior) parpadea y suena una alarma permanente.

Después de 20 segundos, la alarma vuelve a sonar 3 veces cada minuto mientras el límite de alarma ajustado se sobrepasa o no se alcanza.

- Finalice el sonido de la alarma con cualquier tecla.
- El símbolo de la alarma parpadea mientras exista la condición de alarma.

### 8.3 Historial de alarma

- El dispositivo almacena el último caso de alarma Hi/Lo del sensor 1 y del sensor 2, indicando la hora y la fecha de almacenamiento. Pulsando brevemente la tecla **ALARM**, puede ver los casos de alarma anteriores uno tras otro.
- Si previamente no se ha producido un caso de alarma, NoALARM se muestra durante 5 segundos.
- Mantenga pulsada la tecla **-/MIN** mientras en la pantalla aparece un caso de alarma para borrar el registro.

E

## Termómetro inalámbrico

### 9. Flecha de tendencia

- La flecha de tendencia le indica si los valores de la temperatura actuales suben o bajan en los últimos 15 minutos.
- Si se mantienen igual, no hay ninguna indicación.

### 10. Instalación

- Busque un lugar sombreado y protegido de la lluvia para poner los transmisores en el exterior. La irradiación solar directa falsea los valores de medición y la humedad permanente perjudica innecesariamente los componentes electrónicos.
- El sensor de cable resistente al agua es ideal para medir la temperatura de un frigorífico, un congelador, un acuario, un terrario, piscina o estanque.
- Antes de la instalación definitiva, compruebe si se produce la transmisión de los valores medidos del transmisor exterior en el lugar de instalación deseado para la estación base en la sala habitable.

E

- Evite la proximidad a otros dispositivos eléctricos (televisores, ordenadores, radioteléfonos). Con paredes macizas, especialmente con piezas metálicas puede reducirse considerablemente el alcance del transmisor (max. 100 m).

- Para montaje de pared, atornille el soporte en la pared y cuelgue el transmisor en el soporte.

### 11. Cambio de las pilas

- En cuanto aparezca en la pantalla el símbolo de la pila correspondiente, cambie las pilas de la estación base o de los transmisores.
- **Atención:**  
Al cambiar las pilas, debe volver a establecerse el contacto entre el transmisor y el receptor; por esta razón, deben introducirse pilas nuevas en todos los dispositivos o iniciar la búsqueda manual de transmisores.

**Termómetro inalámbrico****12. Averías****Problema Solución**

Ninguna indicación  
en la estación base / en el transmisor

- Asegúrese que las pilas estén colocadas con la polaridad correcta
- Cambiar las pilas

Ninguna recepción de transmisor  
Indicación "- . - . -"

- Ningún transmisor instalado
- Comenzar una búsqueda manual de transmisores
- Comprobar las pilas del transmisor (utilice únicamente pilas/baterías con una tensión de 1,5 V)
- Vuelva a la puesta en marcha del transmisor y la estación base de acuerdo a las instrucciones

- Elegir otro lugar para el transmisor y/o la estación base
- Reducir la distancia entre el transmisor y la estación base
- Elimine las fuentes de interferencia

Ninguna recepción de DCF

- Activar la recepción de radio DCF en el modo de ajuste (ON)
- Esperar la recepción de noche
- Cambiar de ubicación (factores de interferencia)
- Vuelva a la puesta en marcha el dispositivo de acuerdo a las instrucciones
- Ajustar la hora manualmente

Indicación incorrecta → Cambiar las pilas

Si a pesar de haber seguido estos pasos, el dispositivo no funciona, diríjase al establecimiento donde adquirió el producto.

**E****Termómetro inalámbrico****13. Eliminación**

Este producto y su embalaje han sido fabricados con materiales y componentes de alta calidad que pueden ser reciclados y reutilizados. Así se reducen los residuos y se protege el medio ambiente.

Eliminar el embalaje de una forma respetuosa con el medio ambiente a través de los sistemas de recogida establecidos.

**Eliminación de los dispositivos eléctricos**

Retire las pilas y baterías recargables que no están instaladas de forma permanente y deséchelas por separado del producto.

Este dispositivo está identificado conforme a la Directiva de la UE sobre residuos de aparatos eléctricos y electrónicos (WEEE). No deseché este producto junto con la basura doméstica.

**E**

El usuario está obligado a llevar el dispositivo usado a un punto de recogida de aparatos eléctricos y electrónicos acreditado para que sea eliminado de manera respetuosa con el medio ambiente. La devolución es gratuita. Tenga en cuenta las normas vigentes actuales.

**Eliminación de las pilas**

Las pilas y baterías no pueden desecharse en ningún caso junto con la basura doméstica. Contienen contaminantes que pueden perjudicar el medio ambiente y la salud si se eliminan de forma inadecuada. Como consumidor, está obligado legalmente a depositar las pilas y baterías usadas de manera respetuosa con el medio ambiente en el comercio especializado o bien en los centros de recogida y reciclaje previstos para ello según el reglamento nacional o local.



**Termómetro inalámbrico**

La devolución es gratuita.

Las denominaciones de los metales pesados que contienen son:

Cd=cadmio, Hg=mercurio, Pb=plomo.

**14. Datos técnicos****Estación base**

|                         |                                       |
|-------------------------|---------------------------------------|
| Alimentación de tensión | Pilas 2 x 1,5 V AAA<br>(no incluidas) |
| Dimensiones de cuerpo   | 118 x 20 (42) x 74 mm                 |
| Peso                    | 85 g (solo dispositivo)               |

**2 x transmisor**

|                         |  |
|-------------------------|--|
| Alimentación de tensión | Pilas a 2 x 1,5 V AA<br>(no incluidas) |
|-------------------------|--|

**E**

Recomendamos pilas alcalinas

|   |                                  |
|---|----------------------------------|
| Gama de medición temperatura                    | -40°C ... 60°C                   |
| Resolución                                      | 0,1°C                            |
| Precisión                                       | ±1°C (0 a 50°C)<br>si no ±1,5°C  |
| Alcance   | Máximo de 100 m<br>(campo libre) |
| Frecuencia de transmisión                       | 433 MHz                          |
| Potencia máxima de radio-frecuencia transmitida | < 10mW                           |
| Cat.No. 30.3255.02                              | Cable aprox. 2 m                 |

**Termómetro inalámbrico****E**

|                       |                                     |
|-----------------------|-------------------------------------|
| Dimensiones de cuerpo | 48 (54) x 26 (44)<br>x 129 (135) mm |
| Peso                  | 62 g (solo dispositivo)             |

Estas instrucciones o extractos de las mismas no pueden ser publicados sin la autorización de la TFA Dostmann. Los datos técnicos de este producto corresponden al estado en el momento de la impresión y pueden ser modificados sin previo aviso. Los actuales datos técnicos e informaciones sobre su producto los puede encontrar bajo el número de artículo en nuestra página web.

**Declaración UE de conformidad**

Por la presente, TFA Dostmann declara que el tipo de equipo radioeléctrico 30.3073 es conforme con la Directiva 2014/53/UE. El texto completo de la declaración UE de conformidad está disponible en la dirección Internet siguiente: [www.tfa-dostmann.de/service/downloads/ce](http://www.tfa-dostmann.de/service/downloads/ce)

**www.tfa-dostmann.de**

E-Mail: [info@tfa-dostmann.de](mailto:info@tfa-dostmann.de)

TFA Dostmann GmbH & Co.KG, Zum Ottersberg 12,  
97877 Wertheim, Alemania



### **Instruction manuals**

[www.tfa-dostmann.de/en/service/downloads/instruction-manuals](http://www.tfa-dostmann.de/en/service/downloads/instruction-manuals)

**(D) Bedienungsanleitung**

Die Bedienungsanleitung liegt dem Gerät bei oder zum Download unter  
[www.tfa-dostmann.de/service/downloads/anleitungen](http://www.tfa-dostmann.de/service/downloads/anleitungen)

**(GB) Instruction manual**

The operating instructions are enclosed with the device or can be downloaded at  
[www.tfa-dostmann.de/en/service/downloads/instruction-manuals](http://www.tfa-dostmann.de/en/service/downloads/instruction-manuals)

**(F) Mode d'emploi**

Le mode d'emploi est joint à l'appareil ou peut être téléchargé à l'adresse suivante  
[www.tfa-dostmann.de/en/service/downloads/instruction-manuals](http://www.tfa-dostmann.de/en/service/downloads/instruction-manuals)

**(I) Istruzioni per l'uso**

Le istruzioni per l'uso sono allegate all'apparecchio o possono essere scaricate da  
[www.tfa-dostmann.de/en/service/downloads/instruction-manuals](http://www.tfa-dostmann.de/en/service/downloads/instruction-manuals)

**(NL) Gebruiksaanwijzing**

De gebruiksaanwijzing is bij het apparaat gevoegd of kan worden gedownload van  
[www.tfa-dostmann.de/en/service/downloads/instruction-manuals](http://www.tfa-dostmann.de/en/service/downloads/instruction-manuals)

**(E) Instrucciones de uso**

Las instrucciones de uso se adjuntan al dispositivo o se pueden descargar en la página web:  
[www.tfa-dostmann.de/en/service/downloads/instruction-manuals](http://www.tfa-dostmann.de/en/service/downloads/instruction-manuals)

**(CZ) Návod k použití**

Návod k použití je přiložen u zařízení nebo je možné si ho stáhnout z  
[www.tfa-dostmann.de/en/service/downloads/instruction-manuals](http://www.tfa-dostmann.de/en/service/downloads/instruction-manuals)

**(S) Bruksanvisning**

Bruksanvisningen följer med enheten eller kan laddas ner på  
[www.tfa-dostmann.de/en/service/downloads/instruction-manuals](http://www.tfa-dostmann.de/en/service/downloads/instruction-manuals)

**(PL) Instrukcja obsługi**

Instrukcja obsługi jest załączona do urządzenia lub może zostać pobrana ze strony:  
[www.tfa-dostmann.de/en/service/downloads/instruction-manuals](http://www.tfa-dostmann.de/en/service/downloads/instruction-manuals)